

# LightMax®

LA MARCA DE LA FIBRA ÓPTICA

DESDE  
**0,75** €/m  
MICROMÓDULO  
AÉREO DUCTO

DESDE  
**0,60** €/m  
MICROMÓDULO  
DUCTO

DESDE  
**0,65** €/m  
DIELÉCTRICO  
UNITUBO



# ÍNDICE

| IMAGEN  | DESCRIPCIÓN BREVE            | PÁG. | Ambiente de uso     | Material de cubierta |  Clase |  Ductos |  Aéreo |  Autosoportado |
|---|------------------------------|------|---------------------|----------------------|--|--|---|---|
|    | Micromódulo Ducto            | 2    | Exterior            | HDPE                 |  | ✓  |   |   |
|    | Micromódulo Aéreo-Ducto      | 3    | Exterior            | HDPE                 |  | ✓  | ✓<br>(60 m)   | ✓   |
|    | Micromódulo Ducto            | 4    | Interior            | LSZH                 | DCA  | ✓  |   |   |
|    | Armado Dieléctrico Unitubo   | 5    | Exterior            | HDPE                 |  | ✓  |   |   |
|    | Armado Dieléctrico Unitubo   | 6    | Interior / Exterior | LSZH                 | DCA  | ✓  |   |   |
|    | Armado Dieléctrico Unitubo   | 7    | Interior            | LSZH                 | B2ca   | ✓  |   |   |
|   | Armado Dieléctrico Multitubo | 8    | Interior / Exterior | LSZH                 | ECA  | ✓  |   |   |
|  | Armado Dieléctrico Multitubo | 9    | Exterior            | HDPE                 |  | ✓  |   |   |
|  | Armado Metálico Unitubo      | 10   | Interior / Exterior | LSZH                 |  | ✓  |   |   |
|  | Armado Metálico Unitubo      | 11   | Exterior            | HDPE                 |  | ✓  |   |   |
|  | Armado Metálico Multitubo    | 12   | Interior / Exterior | LSZH                 |  | ✓  |   |   |
|  | Microcable EPFU              | 13   | Exterior            | HDPE                 |  |  |   |   |
|  | Microcable Unitubo           | 14   | Exterior            | HDPE                 |  |  |   |   |
|  | Microcable Multitubo         | 15   | Exterior            | HDPE                 |  | ✓  |   |   |
|  | Drop Fig. 8                  | 16   | Interior / Exterior | LSZH                 | ECA  | ✓  | ✓<br>(80 m)   | ✓   |
|  | Drop Plano                   | 16   | Interior            | LSZH                 | ECA  | ✓  |   |   |
|  | Drop Doble Cubierta          | 17   | Interior / Exterior | HDPE<br>LSZH         | DCA  | ✓  | ✓<br>(60 m)   | ✓   |

|  Dieléctrico |  Fachada |  Acometida |  Microducto |  Fibra Soplada |  Enterrado Directo |  Anti-roedor |  Resistencia UV |
|--|---|---|--|---|---|---|--|
| ✓  |   |   |  |   |   |   | ✓  |
| ✓  |   |   |  |   |   |   | ✓  |
| ✓  | ✓   |   |  |   |   |   |  |
| ✓  | ✓   |   |  |   |   | ✓   | ✓  |
| ✓  | ✓   |   |  |   |   | ✓   | ✓  |
| ✓  |   |   |  |   |   |   |  |
| ✓  |   |   |  |   |   | ✓   | ✓  |
| ✓  |   |   |  |   |   | ✓   | ✓  |
| ✓  |   |   |  |   |   | ✓   | ✓  |
|  |   |   |  |   | ✓   | ✓   | ✓  |
|  |   |   |  |   |   | ✓   | ✓  |
| ✓  |   |   | ✓  | ✓   |   |   |  |
| ✓  |   |   | ✓  | ✓   |   |   | ✓  |
| ✓  |   |   | ✓  | ✓   |   |   | ✓  |
| ✓  | ✓   | ✓   |  |   |   |   | ✓  |
| ✓  | ✓   | ✓   |  |   |   |   |  |
| ✓  | ✓   | ✓   |  |   |   |   | ✓  |

|   |                          |           |
|---|--------------------------|-----------|
|    | Cables Preconectorizados | <b>18</b> |
|    | Jumpers                  | <b>22</b> |
|    | Pigtails                 | <b>30</b> |
|    | Bandejas                 | <b>32</b> |
|    | Adaptadores              | <b>45</b> |
|   | Conectores               | <b>45</b> |
|  | Cajas Murales            | <b>49</b> |
|  | Cajas DIN                | <b>51</b> |
|  | Cajas de Terminación     | <b>53</b> |
|  | Cajas de Distribución    | <b>54</b> |
|  | Splitters                | <b>57</b> |
|  | Cajas de Empalme         | <b>58</b> |
|  | Inspección               | <b>65</b> |
|  | Kits y Herramientas      | <b>67</b> |

# Cable Micromódulo Ducto Multitubo

G652.D/G657.A2 - Exterior

LightMax®

Desde  
**0,60 €/m**

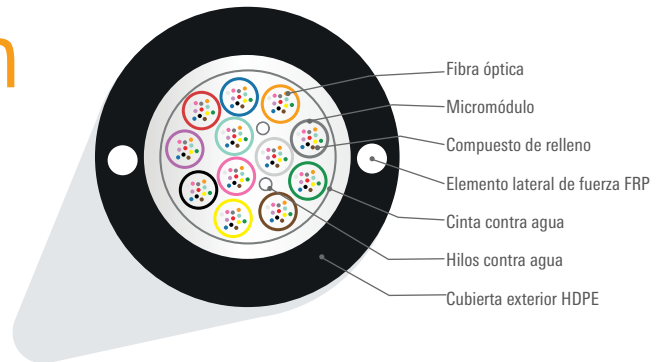

## ► Especificaciones

### Aplicaciones



### Características



### Normas

- IEC 60794-1-2
- ITU-T G.652.D
- ITU-T G.657.A2

## Cable Óptico · Exterior · SM G652.D · Micromódulo Ducto · HDPE · Class Fca

| TIPO DE FIBRA | NÚMERO DE FIBRAS |          |          |          |          |          |          |          |
|---------------|------------------|----------|----------|----------|----------|----------|----------|----------|
|               | 6                | 12       | 24       | 36       | 48       | 72       | 96       | 144      |
| G652.D        | 0,60 €/m         | 0,70 €/m | 1,00 €/m | 1,30 €/m | 1,55 €/m | 2,25 €/m | 2,60 €/m | 3,25 €/m |
| G657.A2       | 0,70 €/m         | 0,80 €/m | 1,15 €/m | 1,50 €/m | 1,80 €/m | 2,55 €/m | 2,95 €/m | 3,77 €/m |

## ► Producto relacionado



### Caja de Emplame

**LM-H048**

Pág. 60

| FIBRA   | BUFFER (µm) | ATENUACIÓN (DB / KM) |         |         |         |
|---------|-------------|----------------------|---------|---------|---------|
|         |             | SM                   |         |         |         |
|         |             | 1310 nm              | 1383 nm | 1550 nm | 1625 nm |
| G652.D  | 250         | ≤ 0.40               | ---     | ≤ 0.30  | ---     |
| G657.A2 |             |                      |         |         |         |

| FIBRA                | TOTAL DE FIBRAS | FIBRAS POR TUBO | DIÁMETRO EXTERIOR [MM] | PESO [Kg/Km] | TENSIÓN [N] | TEMPERATURA OPERACIÓN [°C] |
|----------------------|-----------------|-----------------|------------------------|--------------|-------------|----------------------------|
| SM G652.D<br>G657.A2 | 6               | 12              | 5.6 ± 0.5              | 22           | 800         | -40 ~ +70                  |
|                      | 12              |                 | 5.6 ± 0.5              | 23           |             |                            |
|                      | 24              |                 | 7.0 ± 0.5              | 31           |             |                            |
|                      | 36              |                 | 7.5 ± 0.5              | 38           |             |                            |
|                      | 48              |                 | 7.5 ± 0.5              | 39           |             |                            |
|                      | 72              |                 | 9.1 ± 0.5              | 58           |             |                            |
|                      | 96              |                 | 9.6 ± 0.5              | 64           |             |                            |
|                      | 144             |                 | 10.8 ± 0.5             | 80           |             |                            |

Nota: Valores sólo de referencia

**NOTA: CONTEO DE 6, 12 Y 24, NO CONTIENE HILOS CONTRA AGUA.**

Precios sujetos a disponibilidad y cambios sin previo aviso. Las imágenes son únicamente con fines de referencia.

# Cable Micromódulo Aéreo-Ducto Multitubo

G652.D/G657.A2 - Exterior

LightMax®

3

Desde  
**0,75 €/m**

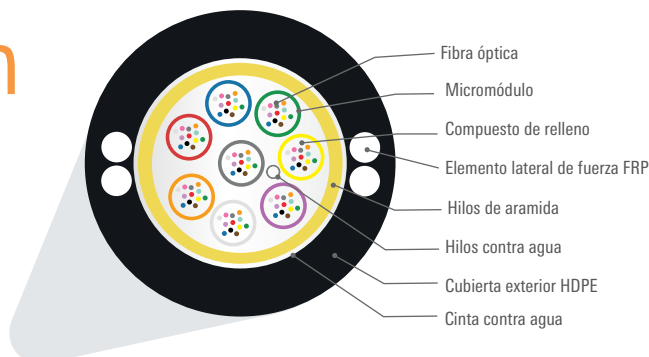

## ► Especificaciones

### Aplicaciones

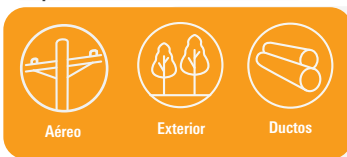

### Características



### Normas

- IEC 60794-1-2
- ITU-T G.652.D
- ITU-T G.657.A2

## Cable Óptico · Exterior · SM G657.A2 · Micromódulo Aéreo-Ducto · HDPE · Class Fca

| TIPO DE FIBRA | NÚMERO DE FIBRAS |          |          |          |          |          |          |
|---------------|------------------|----------|----------|----------|----------|----------|----------|
|               | 6                | 12       | 24       | 36       | 48       | 72       | 96       |
| G652.D        | 0,75 €/m         | 0,95 €/m | 1,35 €/m | 1,60 €/m | 1,95 €/m | 2,70 €/m | 3,40 €/m |
| G657.A2       | 0,80 €/m         | 1,00 €/m | 1,40 €/m | 1,70 €/m | 2,05 €/m | 2,90 €/m | 3,60 €/m |

### ► Producto relacionado



**Bandeja Vacía**  
**24-E1U**  
Pág. 38

| FIBRA   | BUFFER (µm) | ATENUACIÓN (DB / KM) |         |         |         |
|---------|-------------|----------------------|---------|---------|---------|
|         |             | SM                   |         |         |         |
|         |             | 1310 nm              | 1383 nm | 1550 nm | 1625 nm |
| G652.D  | 250         | ≤ 0.40               | ---     | ≤ 0.30  | ---     |
| G657.A2 |             |                      |         |         |         |

| FIBRA                | TOTAL DE FIBRAS | FIBRAS POR TUBO | DIÁMETRO EXTERIOR [MM] | PESO [Kg/Km] | TENSIÓN [N] | TEMPERATURA OPERACIÓN [°C] |
|----------------------|-----------------|-----------------|------------------------|--------------|-------------|----------------------------|
| SM G652.D<br>G657.A2 | 6               | 6               | 6.2 ± 0.5              | 28 ± 5%      | 800         | -40 ~ +70                  |
|                      | 12              | 12              | 6.8 ± 0.5              | 33 ± 5%      |             |                            |
|                      | 24              |                 | 8.0 ± 0.5              | 43 ± 5%      |             |                            |
|                      | 36              |                 | 8.2 ± 0.5              | 48 ± 5%      | 1200        |                            |
|                      | 48              |                 | 8.7 ± 0.5              | 53 ± 5%      |             |                            |
|                      | 72              |                 | 9.8 ± 0.5              | 69 ± 5%      |             |                            |
| 96                   | 10.9 ± 0.5      |                 | 84 ± 5%                | 2500         |             |                            |

Nota: Valores sólo de referencia

Precios sujetos a disponibilidad y cambios sin previo aviso. Las imágenes son únicamente con fines de referencia.

# Cable Micromódulo Ducto Multitubo

G652.D/G657.A2 - Interior

LightMax®

Desde  
**0,80 €/m**

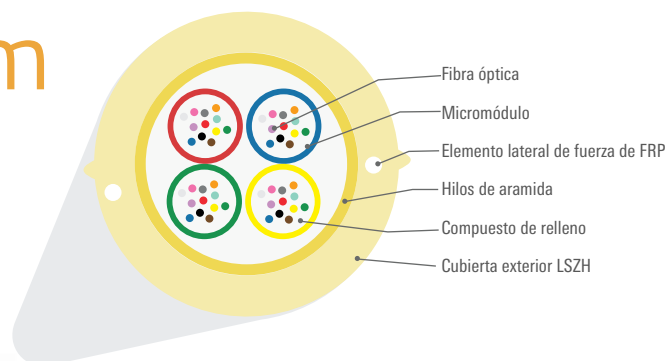

## ► Especificaciones

### Aplicaciones



### Características



### Normas

- IEC 60794-1-2
- EN 50575
- ITU-T G.652.D
- ITU-T G.657.A2

## Cable Óptico · Interior · SM G652.D · Micromódulo Ducto · LSZH · Class Dca

| TIPO DE FIBRA | NÚMERO DE FIBRAS |          |          |          |          |          |          |          |
|---------------|------------------|----------|----------|----------|----------|----------|----------|----------|
|               | 6                | 12       | 24       | 36       | 48       | 72       | 96       | 144      |
| G652.D        | 0,80 €/m         | 0,90 €/m | 1,20 €/m | 1,50 €/m | 1,75 €/m | 2,30 €/m | 3,00 €/m | 4,35 €/m |
| G657.A2       | 0,85 €/m         | 0,95 €/m | 1,25 €/m | 1,65 €/m | 1,90 €/m | 2,50 €/m | 3,20 €/m | 4,55 €/m |

## ► Producto relacionado



### Caja de Distribución

LM-H0216EX

Pág. 54

| FIBRA   | BUFFER (µm) | ATENCIÓN (DB / KM) |         |         |         |
|---------|-------------|--------------------|---------|---------|---------|
|         |             | SM                 |         |         |         |
|         |             | 1310 nm            | 1383 nm | 1550 nm | 1625 nm |
| G652.D  | 250         | ≤ 0.40             | ---     | ≤ 0.30  | ---     |
| G657.A2 |             |                    |         |         |         |

| FIBRA                | TOTAL DE FIBRAS | FIBRAS POR TUBO | DIÁMETRO EXTERIOR [MM] | PESO [Kg/Km] | TENSIÓN [N] | TEMPERATURA OPERACIÓN [°C] |
|----------------------|-----------------|-----------------|------------------------|--------------|-------------|----------------------------|
| SM G652.D<br>G657.A2 | 6               | 6               | 6.0 ± 0.5              | 30           | 600         | -40 ~ +70                  |
|                      | 12              | 12              | 6.5 ± 0.5              | 37           |             |                            |
|                      | 24              |                 |                        | 40           |             |                            |
|                      | 36              |                 |                        | 47           |             |                            |
|                      | 48              |                 |                        | 74           |             |                            |
|                      | 72              |                 |                        | 78           |             |                            |
|                      | 96              |                 |                        | 100          | 1000        |                            |
| 144                  |                 |                 |                        |              |             |                            |

Nota: Valores sólo de referencia

Precios sujetos a disponibilidad y cambios sin previo aviso. Las imágenes son únicamente con fines de referencia.

# Cable Armado Dieléctrico Unitubo HDPE

G652.D-Exterior

LightMax®

5

Desde  
**0,60 €/m**

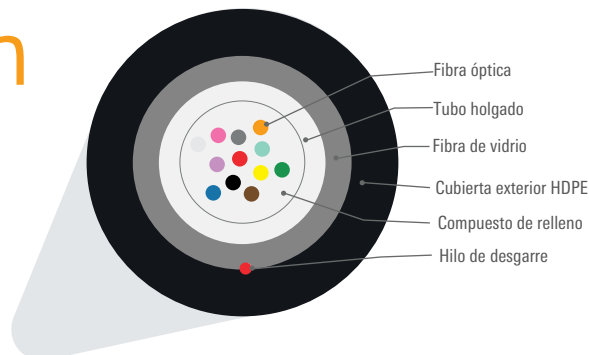

## ► Especificaciones

### Aplicaciones



### Características



### Normas

- IEC 60794-1-2
- ITU-T G.652.D

## Cable Óptico · Exterior · Armado Dieléctrico Unitubo · HDPE · Class Fca

| TIPO DE FIBRA | NÚMERO DE FIBRAS |          |          |
|---------------|------------------|----------|----------|
|               | 6                | 12       | 24       |
| G652.D        | 0,60 €/m         | 0,75 €/m | 1,00 €/m |

## ► Producto relacionado



### Caja de Emplame

**LM-H024**

Pág. 60

| FIBRA  | BUFFER (µM) | ATENUACIÓN (DB / KM) |         |         |         |
|--------|-------------|----------------------|---------|---------|---------|
|        |             | MM                   |         | SM      |         |
|        |             | 850 nm               | 1300 nm | 1310 nm | 1550 nm |
| G652.D | 250         | ---                  | ---     | ≤ 0.40  | ≤ 0.30  |

| FIBRA     | TOTAL DE FIBRAS | FIBRAS POR TUBO | DIÁMETRO EXTERIOR [MM] | PESO [Kg/Km] | TENSIÓN [N] | TEMPERATURA OPERACIÓN [°C] |
|-----------|-----------------|-----------------|------------------------|--------------|-------------|----------------------------|
| SM G652.D | 6               | 6               | 6.0                    | 32           | 1000        | -30 ~ +60                  |
|           | 12              | 12              | 6.5                    | 35           |             |                            |
|           | 24              | 24              | 6.8                    | 40           |             |                            |

Nota: Valores sólo de referencia

Precios sujetos a disponibilidad y cambios sin previo aviso. Las imágenes son únicamente con fines de referencia.

Desde  
**0,65 €/m**

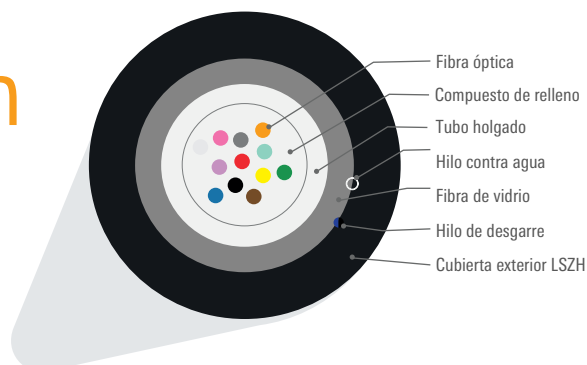

### ► Especificaciones

#### Aplicaciones



Interior/exterior



Ductos

#### Características

Baja emisión de humo  
cero halógenos

Dieléctrico

Protección  
contra agua

Anti-roedor



Resistencia UV

#### Normas

- IEC 60794-1-2
  - IEC 60332-1-2
  - EN 50575
- ITU-T G.652.D  
ITU-T G.651  
ITU-T G.657.A2

### Cable Óptico · Int/Ext · Armado Dieléctrico Unitubo · LSZH · Class Dca

| TIPO DE FIBRA | NÚMERO DE FIBRAS |          |          |          |          |          |
|---------------|------------------|----------|----------|----------|----------|----------|
|               | 4                | 6        | 8        | 12       | 16       | 24       |
| OM1           | --               | 1,15 €/m | --       | 1,75 €/m | --       | --       |
| OM2           | --               | 0,90 €/m | 1,00 €/m | 1,20 €/m | --       | 2,00 €/m |
| OM3           | 0,95 €/m         | 1,10 €/m | 1,25 €/m | 1,65 €/m | --       | 2,75 €/m |
| OM4           | 1,35 €/m         | 1,65 €/m | 1,95 €/m | 2,70 €/m | 3,65 €/m | 4,95 €/m |
| OM5           | --               | 3,15 €/m | --       | 5,25 €/m | --       | 9,90 €/m |
| G652.D        | 0,65 €/m         | 0,70 €/m | 0,75 €/m | 0,80 €/m | 1,10 €/m | 1,15 €/m |
| G657.A2       | 0,70 €/m         | 0,75 €/m | 0,80 €/m | 0,85 €/m | --       | 1,20 €/m |

### ► Producto relacionado



### Bandeja Preconectorizada

Pág. 40

| FIBRA           | BUFFER<br>(µm) | ATENUACIÓN (DB / KM) |         |         |         |
|-----------------|----------------|----------------------|---------|---------|---------|
|                 |                | MM                   |         | SM      |         |
|                 |                | 850 nm               | 1300 nm | 1310 nm | 1550 nm |
| OM1             | 250            | ≤ 3.5                | ≤ 1.5   | ---     | ---     |
| OM2,OM3,OM4,OM5 |                | ≤ 3.0                | ≤ 1.0   | ---     | ---     |
| G652.D, G657.A2 |                | ---                  | ---     | ≤ 0.40  | ≤ 0.30  |

| FIBRA   | TOTAL DE FIBRAS | FIBRAS POR TUBO | DIÁMETRO EXTERIOR [MM] | PESO [Kg/Km] | TENSIÓN [N] | TEMPERATURA OPERACIÓN [°C] |
|---|-----------------|-----------------|------------------------|--------------|-------------|----------------------------|
| OM1, OM2,<br>OM3, OM4,OM5<br>SM G652.D,<br>SM G657.A2 | 4               | 4               | 6.0                    | 42 ± 5       | 1000        | -30 ~ +70                  |
|   | 6               | 5               |                        |              |             |                            |
|   | 8               | 8               |                        |              |             |                            |
|   | 12              | 12              | 6.5                    | 47 ± 2       |             |                            |
|   | 16              | 16              |                        |              |             |                            |
| 24  | 24              |                 |                        |              |             |                            |

\*Valor solo aplica para SM G657.A2

Nota: Valores sólo de referencia

Precios sujetos a disponibilidad y cambios sin previo aviso. Las imágenes son únicamente con fines de referencia.



# Cable Armado Dieléctrico Unitubo B2ca

OM4/G652.D - Interior

LightMax®

7

Desde  
**1,70 €/m**

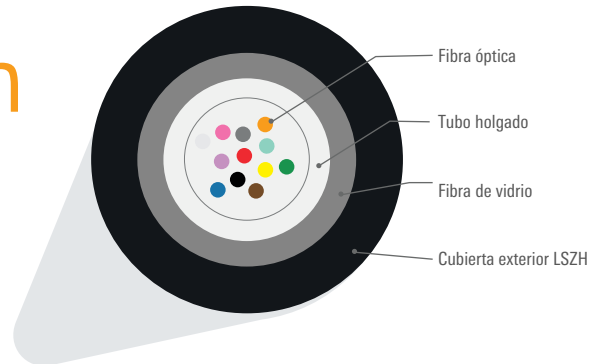

## ► Especificaciones

### Aplicaciones



### Características



### Normas

- IEC 60794-1-2
- IEC 60332-1-2
- EN 13504-6
- EN 50575:2014 + A1: 2016
- ITU-T G.652.D
- ITU-T G.651

## Cable Óptico · Interior · Armado Dieléctrico Unitubo · LSZH · Class B2ca

| TIPO DE FIBRA | NÚMERO DE FIBRAS |          |          |
|---------------|------------------|----------|----------|
|               | 6                | 12       | 24       |
| OM4           | 3,15 €/m         | 4,65 €/m | 7,85 €/m |
| G652.D        | 1,70 €/m         | 1,90 €/m | 2,50 €/m |

## ► Producto relacionado



### Cajas de Distribución

**LM-H08SC**

Pág. 54

| FIBRA  | BUFFER (µm) | ATENUACIÓN (DB / KM) |         |         |         |
|--------|-------------|----------------------|---------|---------|---------|
|        |             | MM                   |         | SM      |         |
|        |             | 850 nm               | 1300 nm | 1310 nm | 1550 nm |
| OM4    | 250         | ≤ 3.0                | ≤ 1.0   | ---     | ---     |
| G652.D |             | ---                  | ---     | ≤ 0.40  | ≤ 0.30  |

| FIBRA            | TOTAL DE FIBRAS | FIBRAS POR TUBO | DIÁMETRO EXTERIOR [MM] | PESO [Kg/Km] | TENSIÓN [N] | TEMPERATURA OPERACIÓN [°C] |
|------------------|-----------------|-----------------|------------------------|--------------|-------------|----------------------------|
| OM4<br>SM G652.D | 6               | 6               | 6.5                    | 46           | 1500        | -25 ~ +60                  |
|                  | 12              | 12              |                        |              |             |                            |
|                  | 24              | 24              | 7                      | 51           |             |                            |

Nota: Valores sólo de referencia

Precios sujetos a disponibilidad y cambios sin previo aviso. Las imágenes son únicamente con fines de referencia.

# Cable Armado Dieléctrico Multitubo

OM3/OM4/G652.D- Interior/Exterior

Desde  
**2,00 €/m**

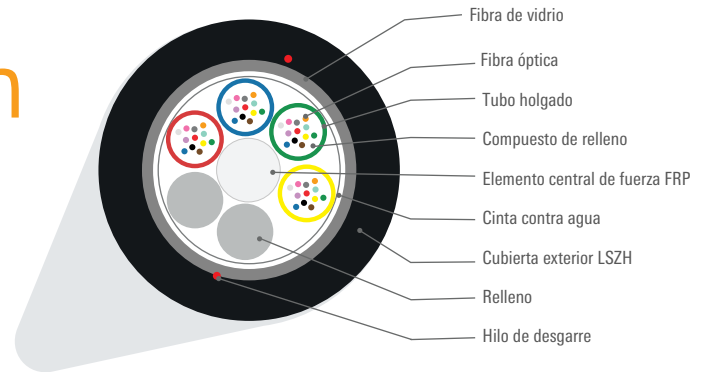

## ► Especificaciones

### Aplicaciones



Interior/exterior

Ductos

### Características



Baja emisión de humo  
cero halógenos

Dieléctrico

Protección  
contra agua

Anti-roedor

Resistencia UV

### Normas

- IEC 60794-1-2
- IEC 60332-1-2
- EN 50575
- ITU-T G.652.D
- ITU-T G.651

## Cable Óptico · Int/Ext · SM G652.D · Armado Dieléctrico Multitubo · LSZH · Class Eca

| TIPO DE FIBRA | NÚMERO DE FIBRAS |
|---------------|------------------|
|               | 48               |
| OM3           | 5,00 €/m         |
| OM4           | 7,50 €/m         |
| G652.D        | 2,00 €/m         |

## ► Producto relacionado



Caja de Empalme  
**LMFCTE048FP65BLB**

Pág. 59

| FIBRA    | BUFFER<br>(µm) | ATENUACIÓN (DB / KM) |         |         |         |
|----------|----------------|----------------------|---------|---------|---------|
|          |                | MM                   |         | SM      |         |
|          |                | 850 nm               | 1300 nm | 1310 nm | 1550 nm |
| OM3, OM4 | 250            | ≤ 3.0                | ≤ 1.0   | ---     | ---     |
| G652.D   |                | ---                  | ---     | ≤ 0.40  | ≤ 0.30  |

| FIBRA     | TOTAL DE FIBRAS | FIBRAS POR TUBO | DIÁMETRO EXTERIOR [MM] | PESO [KG/KM] | TENSIÓN [N] | TEMPERATURA OPERACIÓN [°C] |
|-----------|-----------------|-----------------|------------------------|--------------|-------------|----------------------------|
| OM3, OM4  | 48              | 12              | 10.4 ± 0.5             | 110±15       | 2700        | -25 ~ +70                  |
| SM G652.D | 48              | 12              | 10.4 ± 0.5             | 110±17       |             |                            |

Nota: Valores sólo de referencia

Precios sujetos a disponibilidad y cambios sin previo aviso. Las imágenes son únicamente con fines de referencia.

# Cable Armado Dieléctrico Multitubo

G652.D - Exterior

LightMax®

9

Desde  
**1,25 €/m**

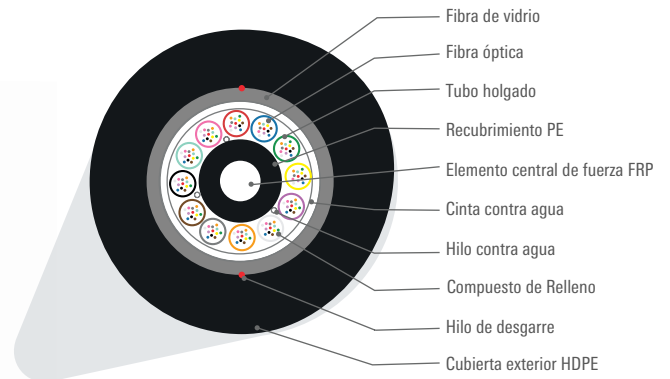
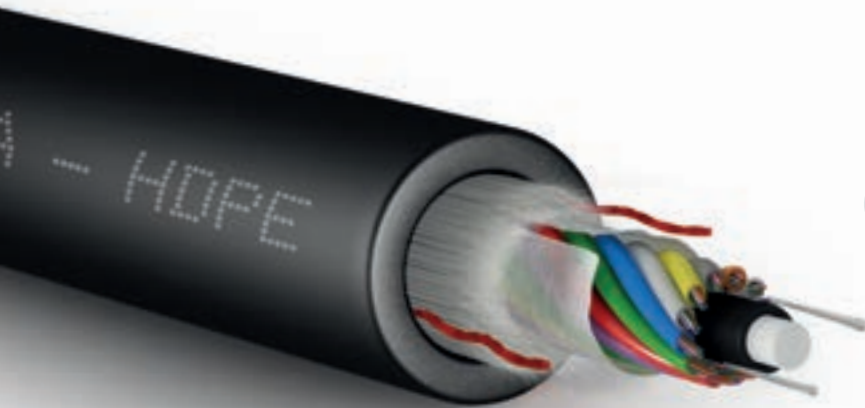

## ► Especificaciones

|   |  |   |
|---|--|---|
| <b>Aplicaciones</b><br>Exterior<br>Ductos | <b>Características</b><br>Polietileno de alta densidad<br>Dieléctrico<br>Protección contra agua<br>Anti-roedor<br>Resistencia UV | <b>Normas</b><br><ul style="list-style-type: none"> <li>• IEC 60794-1-2</li> <li>• ITU-T G.652.D</li> </ul> |
|---|--|---|

## Cable Óptico · Exterior · SM G652.D · Armado Dieléctrico Multitubo · HDPE · Class Fca

| TIPO DE FIBRA | NÚMERO DE FIBRAS |          |          |          |          |
|---------------|------------------|----------|----------|----------|----------|
|               | 36               | 48       | 72       | 96       | 144      |
| G652.D        | 1,25 €/m         | 1,50 €/m | 1,80 €/m | 2,50 €/m | 3,50 €/m |

## ► Producto relacionado



Caja de Empalme

**LM-H096SP**

Pág. 61

| FIBRA  | BUFFER (µM) | ATENUACIÓN (DB / KM) |         |         |         |
|--------|-------------|----------------------|---------|---------|---------|
|        |             | MM                   |         | SM      |         |
|        |             | 850 nm               | 1300 nm | 1310 nm | 1550 nm |
| G652.D | 250         | ---                  | ---     | ≤ 0.40  | ≤ 0.30  |

| FIBRA     | TOTAL DE FIBRAS | FIBRAS POR TUBO | DIÁMETRO EXTERIOR [MM] | PESO [Kg/Km] | TENSIÓN [N] | TEMPERATURA OPERACIÓN [°C] |
|-----------|-----------------|-----------------|------------------------|--------------|-------------|----------------------------|
| SM G652.D | 36              | 12              | 8.3 ± 5%               | 68 ± 15%     | 1800        | -20 ~ +70                  |
|           | 48              |                 |                        |              |             |                            |
|           | 72              |                 | 9.4 ± 5%               | 84 ± 15%     |             |                            |
|           | 144             |                 | 11.3 ± 5%              | 114 ± 15%    |             |                            |

Nota: Valores sólo de referencia

**NOTA: A PARTIR DE 96 FIBRAS, EL ELEMENTO CENTRAL CONTIENE RECUBRIMIENTO DE POLIETILENO**  
Precios sujetos a disponibilidad y cambios sin previo aviso. Las imágenes son únicamente con fines de referencia.

# Cable Armado Metálico Unitubo

OM1/OM2/OM3/OM4/G652.D - Interior/Exterior

Desde  
**1,10 €/m**

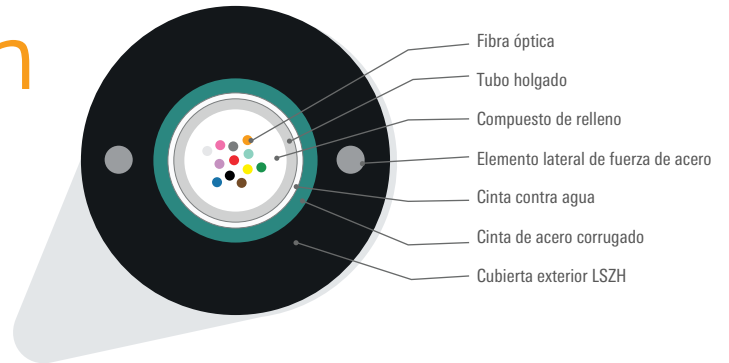

## ► Especificaciones

### Aplicaciones



### Características



### Normas

- IEC 60794-1-2
- ITU-T G.651
- ITU-T G.652.D

## Cable Óptico · Int/Ext · Armado Metálico Unitubo · LSZH · Class Fca

| TIPO DE FIBRA | NÚMERO DE FIBRAS |          |          |
|---------------|------------------|----------|----------|
|               | 6                | 12       | 24       |
| OM1           | 1,15 €/m         | 1,70 €/m | 2,90 €/m |
| OM2           | 1,25 €/m         | 1,80 €/m | --       |
| OM3           | 1,40 €/m         | 2,00 €/m | 3,60 €/m |
| OM4           | 1,75 €/m         | 3,00 €/m | 5,20 €/m |
| G652.D        | 1,10 €/m         | 1,25 €/m | 1,55 €/m |

## ► Producto relacionado



Caja Din  
**LM-SPDIN12**  
Pág. 52

| FIBRA       | BUFFER (µm) | ATENUACIÓN (DB / KM) |         |         |         |
|-------------|-------------|----------------------|---------|---------|---------|
|             |             | MM                   |         | SM      |         |
|             |             | 850 nm               | 1300 nm | 1310 nm | 1550 nm |
| OM1         | 250         | ≤ 3.5                | ≤ 1.5   | ---     | ---     |
| OM2,OM3,OM4 |             | ≤ 3.0                | ≤ 1.0   | ---     | ---     |
| G652.D      |             | ---                  | ---     | ≤ 0.40  | ≤ 0.30  |

| FIBRA                             | TOTAL DE FIBRAS | FIBRAS POR TUBO | DIÁMETRO EXTERIOR [MM] | PESO [Kg/Km] | TENSIÓN [N] | TEMPERATURA OPERACIÓN [°C] |
|-----------------------------------|-----------------|-----------------|------------------------|--------------|-------------|----------------------------|
| OM1,OM2,<br>OM3,OM4,<br>SM G652.D | 6               | 6               | 9.5 ± 0.5              | 112 ± 10     | 1500        | -30 ~ +60                  |
|                                   | 12              | 12              |                        |              |             |                            |
|                                   | 24              | 24              | 10.3 ± 0.5             | 121 ± 10     |             |                            |

Nota: Valores sólo de referencia

Precios sujetos a disponibilidad y cambios sin previo aviso. Las imágenes son únicamente con fines de referencia.

# Cable Armado Metálico Unitubo

G652.D - Exterior

LightMax®

11

Desde  
**1,00 €/m**

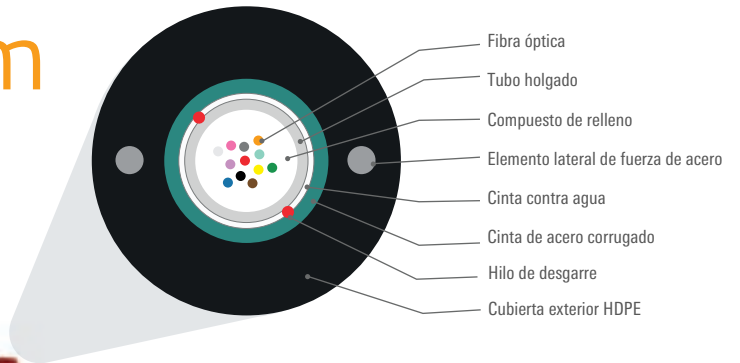
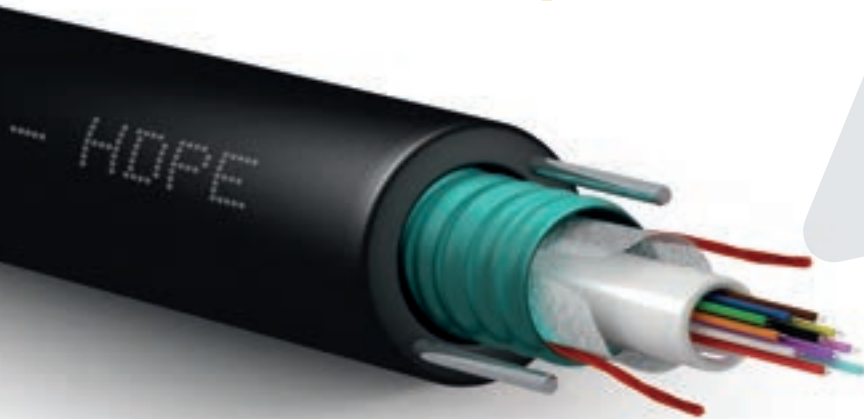

## ► Especificaciones

### Aplicaciones



### Características



### Normas

- IEC 60794-3-10
- IEC 60793-1
- IEC 60793-2
- ITU-T G.652.D

## Cable Óptico · Exterior · Armado Metálico Unitubo · HDPE · Class Fca

| TIPO DE FIBRA | NÚMERO DE FIBRAS |          |          |          |
|---------------|------------------|----------|----------|----------|
|               | 6                | 8        | 12       | 24       |
| G652.D        | 1,00 €/m         | 1,05 €/m | 1,13 €/m | 1,40 €/m |

## ► Producto relacionado



Pelador de Cable Ajustable Transversal y Longitudinal

**LMHE10S**

Pág. 67

| FIBRA  | BUFFER (µm) | ATENUACIÓN (DB / KM) |         |         |         |
|--------|-------------|----------------------|---------|---------|---------|
|        |             | MM                   |         | SM      |         |
|        |             | 850 nm               | 1300 nm | 1310 nm | 1550 nm |
| G652.D | 250         | ---                  | ---     | ≤ 0.40  | ≤ 0.30  |

| FIBRA     | TOTAL DE FIBRAS | FIBRAS POR TUBO | DIÁMETRO EXTERIOR [MM] | PESO [Kg/Km] | TENSIÓN [N] | TEMPERATURA OPERACIÓN [°C] |
|-----------|-----------------|-----------------|------------------------|--------------|-------------|----------------------------|
| SM G652.D | 6               | 6               | 9.3 ± 0.5              | 88 ± 10      | 1500        | -30 ~ +60                  |
|           | 8               | 8               |                        |              |             |                            |
|           | 12              | 12              | 10.2 ± 0.5             | 105 ± 10     |             |                            |
|           | 24              | 24              |                        |              |             |                            |

Nota: Valores sólo de referencia

Precios sujetos a disponibilidad y cambios sin previo aviso. Las imágenes son únicamente con fines de referencia.

# Cable Armado Metálico Multitubo

G652.D - Interior/Exterior

A solo:

**1,75 €/m**

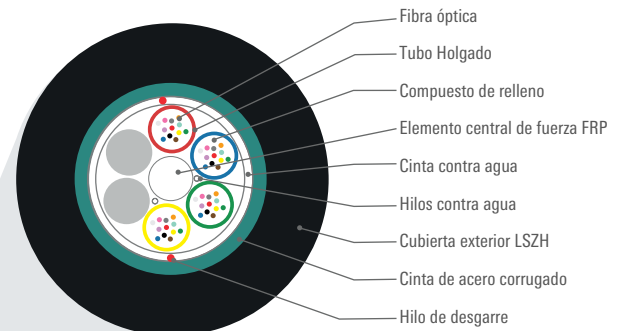
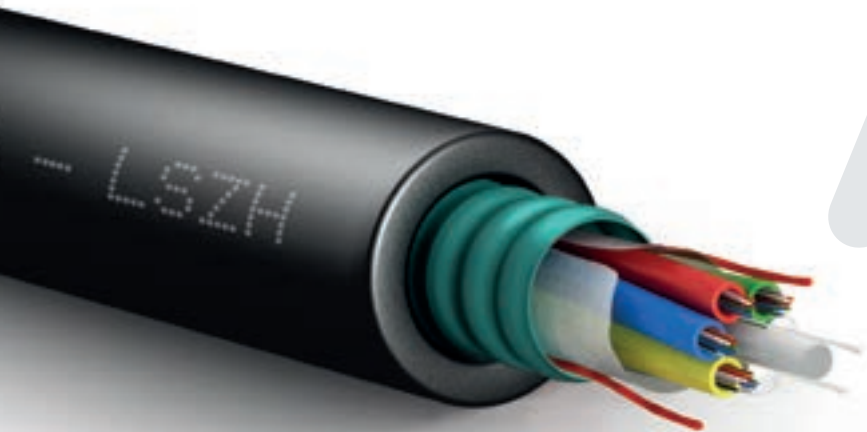

## ► Especificaciones

### Aplicaciones



Interior/exterior

Ductos

### Características



Baja emisión de humo  
cero halógenos

Protección  
contra agua

Anti-roedor

Resistencia UV

### Normas

- IEC 60794-1-2
- ITU-T G.652.D

## Cable Óptico · Int/Ext · Armado Metálico Multitubo · LSZH · Class Eca

| TIPO DE FIBRA | NÚMERO DE FIBRAS |
|---------------|------------------|
|               | 48               |
| G652.D        | 1,75 €/m         |

## ► Producto relacionado



### Caja Mural

12 W

Pág. 51

| FIBRA  | BUFFER (µm) | ATENUACIÓN (DB / KM) |         |         |         |
|--------|-------------|----------------------|---------|---------|---------|
|        |             | MM                   |         | SM      |         |
|        |             | 850 nm               | 1300 nm | 1310 nm | 1550 nm |
| G652.D | 250         | ---                  | ---     | ≤ 0.40  | ≤ 0.30  |

| FIBRA     | TOTAL DE FIBRAS | FIBRAS POR TUBO | DIÁMETRO EXTERIOR [MM] | PESO [Kg/Km] | TENSIÓN [N] | TEMPERATURA OPERACIÓN [°C] |
|-----------|-----------------|-----------------|------------------------|--------------|-------------|----------------------------|
| SM G652.D | 48              | 12              | 11.1 ± 0.5             | 150 ± 15%    | 2000        | -30 ~ +70                  |

Nota: Valores sólo de referencia

Precios sujetos a disponibilidad y cambios sin previo aviso. Las imágenes son únicamente con fines de referencia.

# Cable EPFU Fibra Soplada

OM3/OM4/G652.D - Exterior

Desde

**0,70 €/m**

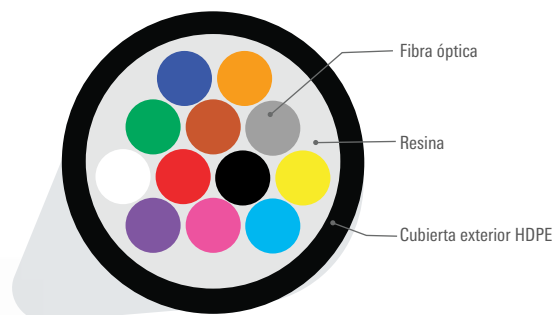

## ► Especificaciones

### Aplicaciones



### Características

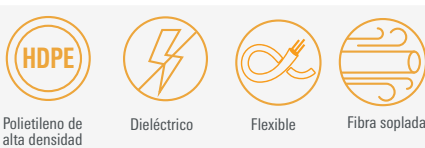

### Normas

- IEC 60794-1-2
- IEC 60794-5-10
- ITU-T G.652.D
- ITU-T G.651

## Cable Óptico · Exterior · MM OM3 · Microcable EPFU · HDPE · Class Fca

| TIPO DE FIBRA | NÚMERO DE FIBRAS |
|---------------|------------------|
|               | 12               |
| OM3           | 2,00 €/m         |
| OM4           | 3,35 €/m         |
| G652.D        | 0,70 €/m         |

## ► Producto relacionado



### Jumper LC/PC-LC/PC

Pág. 29

| FIBRA    | BUFFER (µm) | ATENUACIÓN (DB / KM) |         |         |         |
|----------|-------------|----------------------|---------|---------|---------|
|          |             | MM                   |         | SM      |         |
|          |             | 850 nm               | 1300 nm | 1310 nm | 1550 nm |
| OM3, OM4 | 250         | ≤ 3.0                | ≤ 1.0   | ---     | ---     |
| G652.D   |             | ---                  | ---     | ≤ 0.40  | ≤ 0.30  |

| FIBRA                 | TOTAL DE FIBRAS | DIÁMETRO EXTERIOR [MM] | PESO [Kg/Km] | DUCTO ESTÁNDAR [MM] | DISTANCIA RECOMENDADA | TEMPERATURA OPERACIÓN [°C] |
|-----------------------|-----------------|------------------------|--------------|---------------------|-----------------------|----------------------------|
| OM3, OM4<br>SM G652.D | 12              | 1.65                   | 2            | 3.5/5.0             | 800m                  | -20 ~ +70                  |

Nota: Valores sólo de referencia

Precios sujetos a disponibilidad y cambios sin previo aviso. Las imágenes son únicamente con fines de referencia.

# Microcable Fibra Soplada, Unitubo

G657.A1 - Exterior

LightMax®

Desde  
**0,28 €/m**

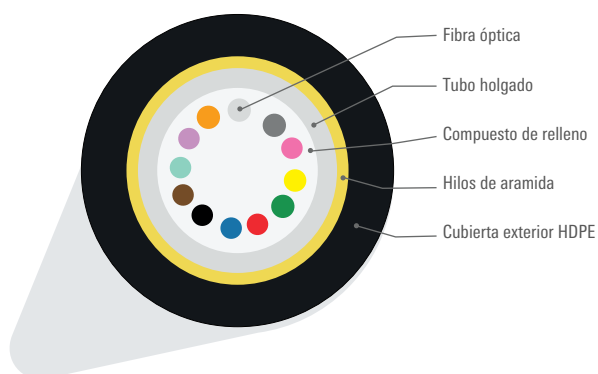

## ► Especificaciones

### Aplicaciones



Exterior



Microducto

### Características



Poliétileno de alta densidad



Dieléctrico



Flexible



Fibra soplada

### Normas

- IEC 60794-1-2
- IEC 60794-5-10
- ITU-T G.657.A1

## Cable Óptico · Exterior · SM G657.A1 · Microcable Unitubo · HDPE · Class Fca

| TIPO DE FIBRA | NÚMERO DE FIBRAS |          |          |
|---------------|------------------|----------|----------|
|               | 4                | 12       | 24       |
| G657.A1       | 0,28 €/m         | 0,50 €/m | 0,90 €/m |

## ► Producto relacionado



### Caja de Distribución

LM-H0104EX

Pág. 55

| FIBRA   | BUFFER (µM) | ATENUACIÓN (DB / KM) |         |         |         |
|---------|-------------|----------------------|---------|---------|---------|
|         |             | SM                   |         |         |         |
|         |             | 1310 nm              | 1383 nm | 1550 nm | 1625 nm |
| G657.A1 | 250         | ≤ 0.40               | ---     | ≤ 0.30  | ---     |

| FIBRA      | TOTAL DE FIBRAS | FIBRAS POR TUBO | DIÁMETRO EXTERIOR [MM] | PESO [Kg/Km] | TENSIÓN [N] | TEMPERATURA OPERACIÓN [°C] |
|------------|-----------------|-----------------|------------------------|--------------|-------------|----------------------------|
| SM G657.A1 | 4               | 4               | 2.0                    | 3.4          | 10          | -20 ~ +60                  |
|            | 12              | 12              | 2.5                    | 5.0          | 50          |                            |
|            | 24              | 24              | 3.8                    | 13           |             |                            |

Nota: Valores sólo de referencia

Precios sujetos a disponibilidad y cambios sin previo aviso. Las imágenes son únicamente con fines de referencia.



# Microcable Fibra Soplada, Multitubo

G657.A1 - Exterior

LightMax®

15

Desde  
**0,70 €/m**

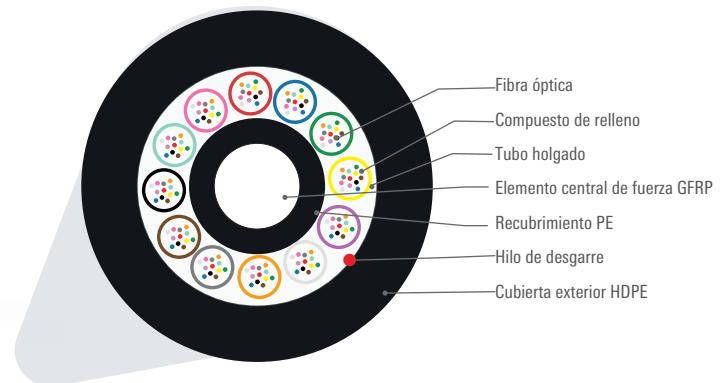

## ► Especificaciones

### Aplicaciones



### Características



### Normas

- IEC 60794-1-2
- IEC 60794-5-10
- ITU-T G.657.A1

## Cable Óptico · Exterior · SM G657.A1 · Microcable Multitubo · HDPE · Class Fca

| TIPO DE FIBRA | NÚMERO DE FIBRAS |          |          |          |          |
|---------------|------------------|----------|----------|----------|----------|
|               | 12               | 24       | 48       | 96       | 144      |
| G657. A1      | 0,70 €/m         | 0,95 €/m | 1,45 €/m | 2,50 €/m | 3,65 €/m |

## ► Producto relacionado



### Bandeja Preconectorizada

Pág. 47

| FIBRA    | BUFFER (µm) | ATENUACIÓN (DB / KM) |         |         |         |
|----------|-------------|----------------------|---------|---------|---------|
|          |             | SM                   |         |         |         |
|          |             | 1310 nm              | 1383 nm | 1550 nm | 1625 nm |
| G657. A1 | 250         | ≤ 0.40               | ---     | ≤ 0.30  | ---     |

| FIBRA      | TOTAL DE FIBRAS | FIBRAS POR TUBO | DIÁMETRO EXTERIOR [MM] | PESO [Kg/Km] | TENSIÓN [N] | TEMPERATURA OPERACIÓN [°C] |
|------------|-----------------|-----------------|------------------------|--------------|-------------|----------------------------|
| SM G657.A1 | 12              | 12              | 5.4                    | 26           | 600         | -40 ~ +70                  |
|            | 24              |                 |                        |              |             |                            |
|            | 48              |                 | 6.2                    | 38           | 800         |                            |
|            | 96              |                 |                        |              |             |                            |
| 144        | 7.9             | 52              |                        |              |             |                            |

Nota: Valores sólo de referencia

**NOTA: CONTEO DE 144 FIBRAS, ELEMENTO CENTRAL CONTIENE RECUBRIMIENTO DE POLIETILENO**  
Precios sujetos a disponibilidad y cambios sin previo aviso. Las imágenes son únicamente con fines de referencia.

# Cable FTTX Drop

G657.A2 - Exterior/Interior

LightMax®

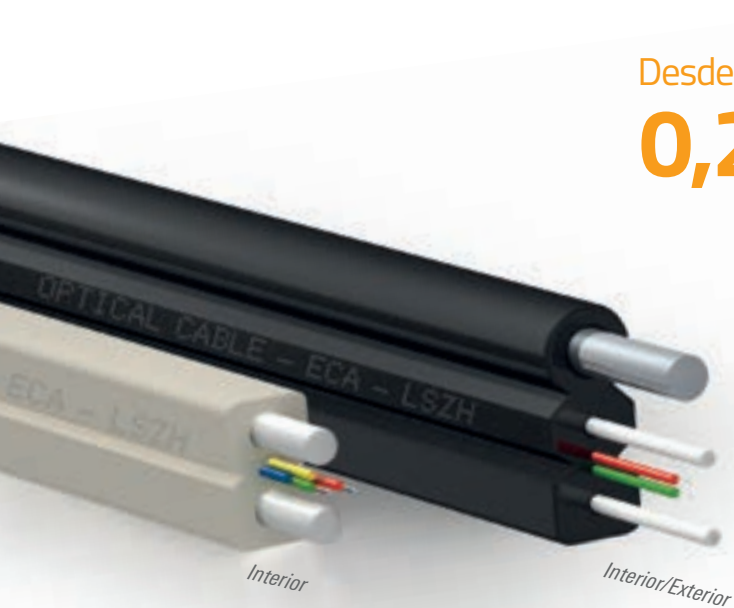

Desde

**0,20 €/m**



## ► Especificaciones

### Aplicaciones



Interior



Interior/exterior



Ductos



Acometida aérea

### Características



Baja emisión de humo  
cero halógenos



Dieléctrico



Autosportado



Flexible

### Normas

- IEC 60794-1-2
- IEC 60332-1
- ITU-T G.657.A2
- EN 50575

## Cable Óptico · Interior · SM G657.A2 · Drop Plano · LSZH · Class Eca

| APLICACIONES      | TIPO DE FIBRA | NÚMERO DE FIBRAS |          |
|-------------------|---------------|------------------|----------|
|                   |               | 2                | 4        |
| Interior          | G657. A2      | 0,20 €/m         | 0,30 €/m |
| Interior/exterior |               | 0,25 €/m         | --       |

## ► Producto relacionado



### Pelador Cable Drop LM-8FSDR8

Pág. 67

| FIBRA   | BUFFER (µm) | ATENUACIÓN (DB / KM) |         |         |         |
|---------|-------------|----------------------|---------|---------|---------|
|         |             | SM                   |         |         |         |
|         |             | 1310 nm              | 1383 nm | 1550 nm | 1625 nm |
| G657.A2 | 250         | ≤ 0.40               | ---     | ≤ 0.30  | ---     |

| APLICACIÓN        | FIBRA      | TOTAL DE FIBRAS | DIÁMETRO EXTERIOR [MM] | PESO [Kg/Km] | TENSIÓN [N] | TEMPERATURA OPERACIÓN [°C] |
|-------------------|------------|-----------------|------------------------|--------------|-------------|----------------------------|
| Interior          | SM G657.A2 | 2               | 2.0*3.0 ± 0.1          | 8.0          | 40          | -40 ~ +60                  |
|                   |            | 4               |                        |              |             |                            |
| Interior/exterior |            | 2               | 2.0*5.3 ± 0.2          | 21           | 300         |                            |

Nota: Valores sólo de referencia

Precios sujetos a disponibilidad y cambios sin previo aviso. Las imágenes son únicamente con fines de referencia.

# Cable FTTX Drop

G657.A2 - Interior/Exterior

Desde  
**0,60 €/m**

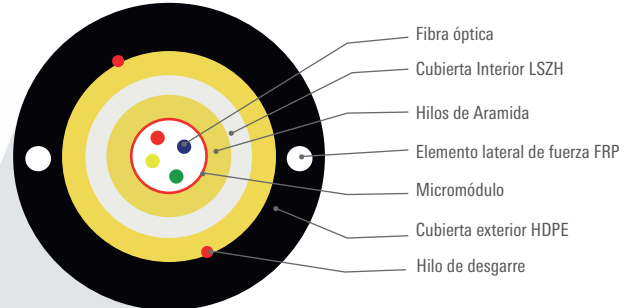
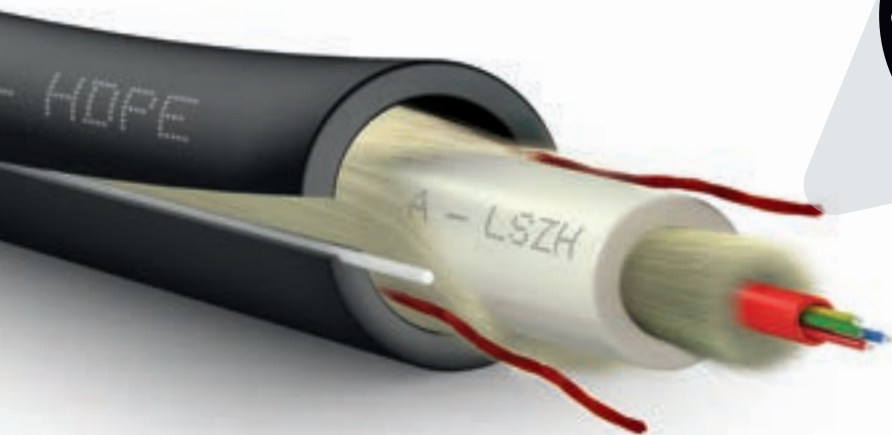

## ► Especificaciones

### Aplicaciones



### Características



### Normas

- IEC 60794-3-10
- IEC 60793-1
- IEC 60793-2
- ITU-T G.657.A2

## Cable Óptico · Int/Ext · SM G657.A2 · Drop Doble Cubierta · HDPE/LSZH · Class Fca/Dca

| TIPO DE FIBRA | NÚMERO DE FIBRAS |          |
|---------------|------------------|----------|
|               | 2                | 4        |
| G657.A2       | 0,60 €/m         | 0,65 €/m |

## ► Producto relacionado



### Cajas de Terminación

LM-H02SCSCC

Pág. 53

| FIBRA   | BUFFER (µm) | ATENUACIÓN (DB / KM) |         |         |         |
|---------|-------------|----------------------|---------|---------|---------|
|         |             | SM                   |         |         |         |
|         |             | 1310 nm              | 1383 nm | 1550 nm | 1625 nm |
| G657.A2 | 250         | ≤ 0.40               | ---     | ≤ 0.30  | ---     |

| APLICACIÓN        | FIBRA      | TOTAL DE FIBRAS | DIÁMETRO EXTERIOR [MM] | PESO [Kg/Km] | TENSIÓN [N] | TEMPERATURA OPERACIÓN [°C] |
|-------------------|------------|-----------------|------------------------|--------------|-------------|----------------------------|
| Interior/exterior | SM G657.A2 | 2               | 5.2/2.4                | 23           | 800         | -40 ~ +60                  |
|                   |            | 4               |                        |              |             |                            |

*Nota: Valores sólo de referencia*

Precios sujetos a disponibilidad y cambios sin previo aviso. Las imágenes son únicamente con fines de referencia.

# Construcción de Cable Preconectorizado

OM3/OM4/G652.D

Aumente la rentabilidad de su proyecto

Cable 100% configurable a medida de su proyecto, ahorrando tiempo y dinero con la terminación que necesita. Al ser configurable, le permitirá elegir el tipo de cable, la longitud exacta y el ensamble con toda la gama de conectores que LightMax® maneja.

Ventajas del cable preconectorizado

- No es necesario máquina de fusión
- Terminado en laboratorio
- Se entrega con certificado de prueba
- Evita atenuaciones por malos ensambles

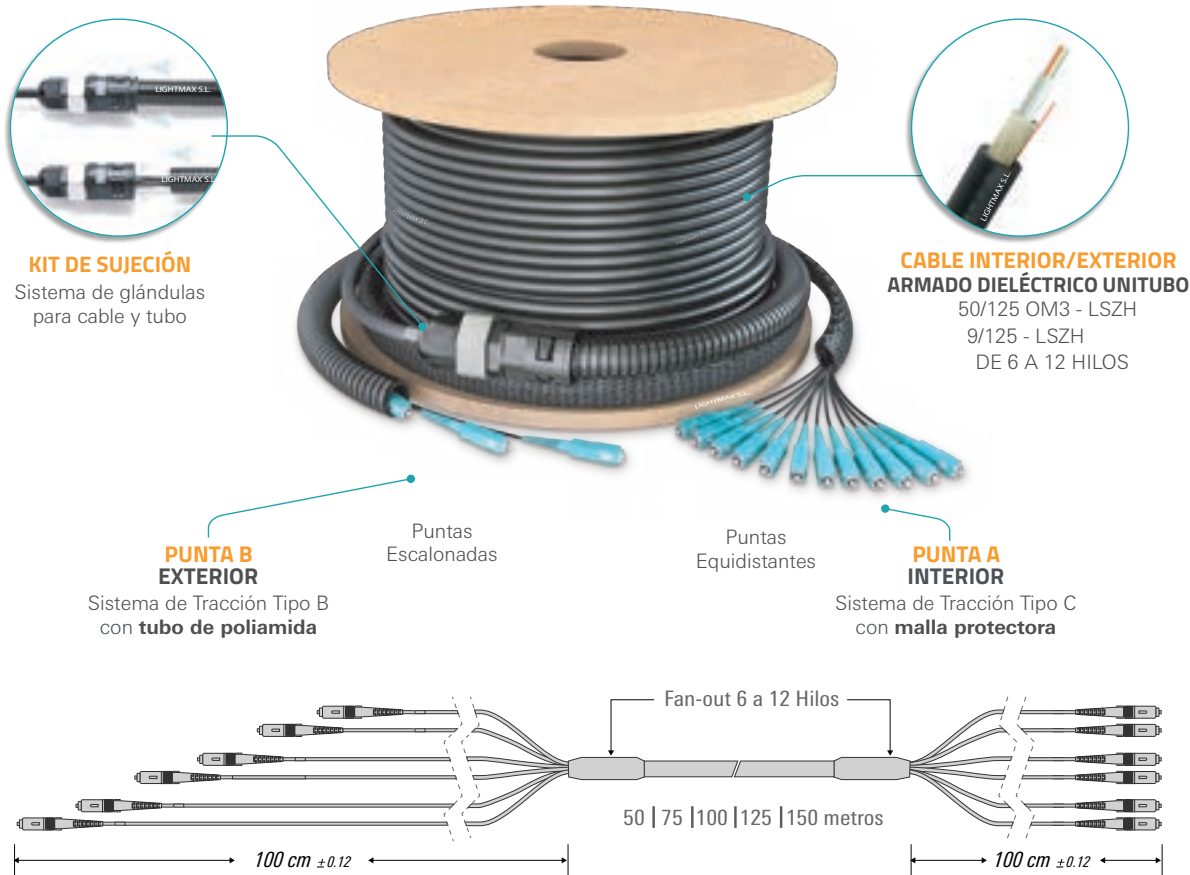

| Cable de fibra óptica | Transición | Conectores | Protección        | Longitud        | Diseño                      |
|-----------------------|------------|------------|-------------------|-----------------|-----------------------------|
| Cable Int / Ext       | 2mm        | LC         | Malla protectora  | 50m             | • Preparado ambas puntas    |
| Cable Exterior        | 900µm      | SC         | Tubo de poliamida | 75m             | • Solo un extremo preparado |
|                       |            | FC         |                   | 100m            | • Escalonado                |
|                       |            | ST         |                   | 125m            |                             |
|                       |            | 150m       |                   |                 |                             |
|                       |            |            |                   | Medida especial |                             |

Todos los cables ya están listos para usarse

- No se realizan empalmes
- Desempeño garantizado, se inspecciona cada conector
- Se entregan con certificado; de atenuación de cada punta
- Compatible con cables en multimodo y en monomodo
- Transición de 2mm para hasta 24 FO, en conteos mayores en 900µm

Las imágenes son únicamente con fines de referencia.

# Cable Preconectorizado

OM3/OM4/G652.D

LightMax®

19

## OM3 ● LC/PC - LC/PC

| METROS | NÚMERO DE HILOS |          |
|--------|-----------------|----------|
|        | 6               | 12       |
| 50     | 125,00 €        | 180,00 € |
| 75     | 150,00 €        | 220,00 € |
| 100    | 175,00 €        | 260,00 € |
| 125    | 200,00 €        | 300,00 € |
| 150    | 225,00 €        | 340,00 € |
| 175    | 250,00 €        |          |
| 200    | 275,00 €        |          |

## OM3 ● LC/PC - SC/PC

| METROS | NÚMERO DE HILOS |          |
|--------|-----------------|----------|
|        | 6               | 12       |
| 50     | 125,00 €        | 180,00 € |
| 75     | 150,00 €        | 220,00 € |
| 100    | 175,00 €        | 260,00 € |
| 125    | 200,00 €        | 300,00 € |
| 150    | 225,00 €        | 340,00 € |

## OM3 ● SC/PC - SC/PC

| METROS | NÚMERO DE HILOS |          |
|--------|-----------------|----------|
|        | 6               | 12       |
| 50     | 125,00 €        | 180,00 € |
| 75     | 150,00 €        | 220,00 € |
| 100    | 175,00 €        | 260,00 € |
| 125    | 200,00 €        | 300,00 € |
| 150    | 225,00 €        | 340,00 € |

## OM4 ● LC/PC - LC/PC

| METROS | NÚMERO DE HILOS |          |
|--------|-----------------|----------|
|        | 6               | 12       |
| 50     | 150,00 €        | 220,00 € |
| 75     | 190,00 €        | 280,00 € |
| 100    | 230,00 €        | 340,00 € |
| 125    | 270,00 €        | 400,00 € |
| 150    | 310,00 €        | 460,00 € |

## OM4 ● LC/PC - SC/PC

| METROS | NÚMERO DE HILOS |          |
|--------|-----------------|----------|
|        | 6               | 12       |
| 50     | 150,00 €        | 220,00 € |
| 75     | 190,00 €        | 280,00 € |
| 100    | 230,00 €        | 340,00 € |
| 125    | 270,00 €        | 400,00 € |
| 150    | 310,00 €        | 460,00 € |

## OM4 ● SC/PC - SC/PC

| METROS | NÚMERO DE HILOS |          |
|--------|-----------------|----------|
|        | 6               | 12       |
| 50     | 150,00 €        | 220,00 € |
| 75     | 190,00 €        | 280,00 € |
| 100    | 230,00 €        | 340,00 € |
| 125    | 270,00 €        | 400,00 € |
| 150    | 310,00 €        | 460,00 € |

## G652.D ● LC/UPC - LC/UPC

| METROS | NÚMERO DE HILOS |          |
|--------|-----------------|----------|
|        | 6               | 12       |
| 50     | 100,00 €        | 140,00 € |
| 75     | 115,00 €        | 160,00 € |
| 100    | 130,00 €        | 180,00 € |
| 125    | 145,00 €        | 200,00 € |
| 150    | 160,00 €        | 220,00 € |

## G652.D ● LC/UPC - SC/UPC

| METROS | NÚMERO DE HILOS |          |
|--------|-----------------|----------|
|        | 6               | 12       |
| 50     | 100,00 €        | 140,00 € |
| 75     | 115,00 €        | 160,00 € |
| 100    | 130,00 €        | 180,00 € |
| 125    | 145,00 €        | 200,00 € |
| 150    | 160,00 €        | 220,00 € |

## G652.D ● SC/UPC - SC/UPC

| METROS | NÚMERO DE HILOS |          |
|--------|-----------------|----------|
|        | 6               | 12       |
| 50     | 100,00 €        | 140,00 € |
| 75     | 115,00 €        | 160,00 € |
| 100    | 130,00 €        | 180,00 € |
| 125    | 145,00 €        | 200,00 € |
| 150    | 160,00 €        | 220,00 € |

## G652.D ● LC/UPC - SC/APC

| METROS | NÚMERO DE HILOS |          |
|--------|-----------------|----------|
|        | 6               | 12       |
| 50     | 100,00 €        | 140,00 € |
| 75     | 115,00 €        | 160,00 € |
| 100    | 130,00 €        | 180,00 € |
| 125    | 145,00 €        | 200,00 € |
| 150    | 160,00 €        | 220,00 € |

## G652.D ● SC/APC - SC/APC

| METROS | NÚMERO DE HILOS |          |
|--------|-----------------|----------|
|        | 6               | 12       |
| 50     | 100,00 €        | 140,00 € |
| 75     | 115,00 €        | 160,00 € |
| 100    | 130,00 €        | 180,00 € |
| 125    | 145,00 €        | 200,00 € |
| 150    | 160,00 €        | 220,00 € |

BOBINA PARA MENOS DE 70M

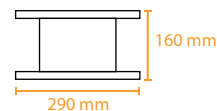

BOBINA PARA MÁS DE 200M

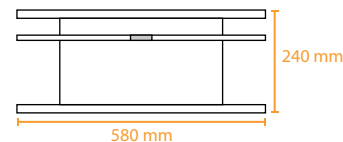

▶ Productos con  
**Disponibilidad inmediata**

- Contamos con un amplio inventario de este producto.

Precios sujetos a cambios sin previo aviso

# Construcción de Cable Preconectorizado Interior

OM3/G652.D

LightMax®

## Cable para interior

Contiene varias fibras ópticas ajustadas y agrupadas por una cubierta externa en LSZH. Su principal uso es la distribución de la fibra en los interiores, ahorrando tiempo y dinero con la terminación que necesita. Al ser configurable, le permitirá elegir la longitud exacta y terminarlo con toda la gama de conectores que Lightmax® maneja.

## Ventajas del cable breakout preconectorizado

- No es necesario máquina de fusión
- Terminado en laboratorio
- Se entrega certificado de prueba
- Evita atenuaciones por malos ensambles



| Cable de fibra óptica    | Transición | Conectores | Protección        | Longitud | Diseño                      |
|--------------------------|------------|------------|-------------------|----------|-----------------------------|
| Mini Breakout<br>(900µm) | 2mm        | LC         | Malla protectora  | 5 m      | • Preparado ambas puntas    |
|                          | 900µm      | SC         | Tubo de poliamida | 10 m     | • Solo un extremo preparado |
|                          |            | FC         |                   | 15 m     | • Escalonado                |
|                          |            | ST         |                   | 20 m     |                             |
|                          |            | 25 m       |                   |          |                             |
|                          |            |            | Medida especial   |          |                             |

## Todos los cables ya están listos para usarse

- No se realizan empalmes
- Desempeño garantizado, se inspecciona cada conector
- Se entregan con certificado de atenuación de cada punta
- Compatible con cables en multimodo y en monomodo
- Transición de 2mm para hasta 24 FO, en conteos mayores en 900µm

Las imágenes son una representación gráfica del producto.

# Cable Preconectorizado Interior

OM3/G652.D

LightMax®

21

| METROS | OM3 ● LC/PC - LC/PC |          |          |
|--------|---------------------|----------|----------|
|        | 6                   | 12       | 24       |
| 5      | 50,00 €             | 80,00 €  | 150,00 € |
| 10     | 70,00 €             | 110,00 € | 180,00 € |
| 15     | 90,00 €             | 140,00 € | 210,00 € |
| 20     | 110,00 €            | 170,00 € | 240,00 € |
| 25     | 130,00 €            | 200,00 € | 270,00 € |

| METROS | OM3 ● SC/PC - SC/PC |          |          |
|--------|---------------------|----------|----------|
|        | 6                   | 12       | 24       |
| 5      | 50,00 €             | 80,00 €  | 150,00 € |
| 10     | 70,00 €             | 110,00 € | 180,00 € |
| 15     | 90,00 €             | 140,00 € | 210,00 € |
| 20     | 110,00 €            | 170,00 € | 240,00 € |
| 25     | 130,00 €            | 200,00 € | 270,00 € |

| METROS | G652.D ● SC/UPC - SC/UPC |          |          |
|--------|--------------------------|----------|----------|
|        | 6                        | 12       | 24       |
| 5      | 45,00 €                  | 75,00 €  | 125,00 € |
| 10     | 60,00 €                  | 95,00 €  | 145,00 € |
| 15     | 75,00 €                  | 125,00 € | 165,00 € |
| 20     | 95,00 €                  | 155,00 € | 185,00 € |
| 25     | 110,00 €                 | 185,00 € | 205,00 € |

| METROS | G652.D ● LC/UPC - LC/UPC |          |          |
|--------|--------------------------|----------|----------|
|        | 6                        | 12       | 24       |
| 5      | 45,00 €                  | 75,00 €  | 125,00 € |
| 10     | 60,00 €                  | 95,00 €  | 145,00 € |
| 15     | 75,00 €                  | 125,00 € | 165,00 € |
| 20     | 95,00 €                  | 155,00 € | 185,00 € |
| 25     | 110,00 €                 | 185,00 € | 205,00 € |

\* Incluye: Malla protectora en ambas puntas

TIPO DE CABLE  
2mm / 900µm

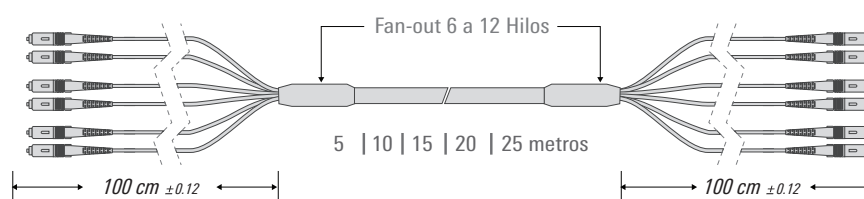
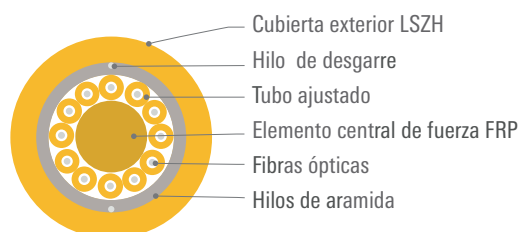
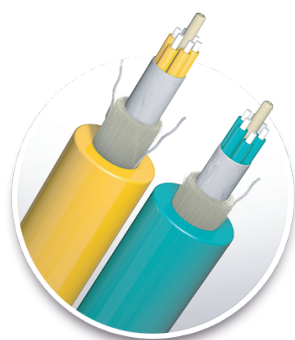

## Fabricación especial a medida

### 1. Cable de fibra óptica

- Holgado
- Ajustado

### 2. Transición

- 900 µm
- 2mm

### 3. Conectores

- SC
  - FC
  - LC
  - ST
- Para monomodo y multimodo

### 4. Malla protectora

- Protección de conectores
- Malla
- Tubo de poliamida

### 5. Longitud

- Define los metros de cable

Precios sujetos a cambios sin previo aviso, las imágenes son únicamente con fines de referencia.

# Multimodo y Monomodo Jumpers

LC/LC, LC/SC, LC/FC, SC/SC, FC/FC y ST/ST

Los jumpers multimodo y monomodo LightMax® (OS2, OM1, OM2, OM3 y OM4), están fabricados con cables que pueden soportar radios de curvatura extremos comparados con otros tipos de cable lo que permite un desempeño superior en comparación con los jumpers convencionales.



**G657**  
Menos susceptible a pérdidas por curvatura, ofrece una baja atenuación



**TIPO DE CABLE:**  
Simplex, dúplex, y flat dúplex

**LONGITUD DEL CABLE**

1 / 2 / 3 / 5 / 10 / 15 / 20 / 25 mts

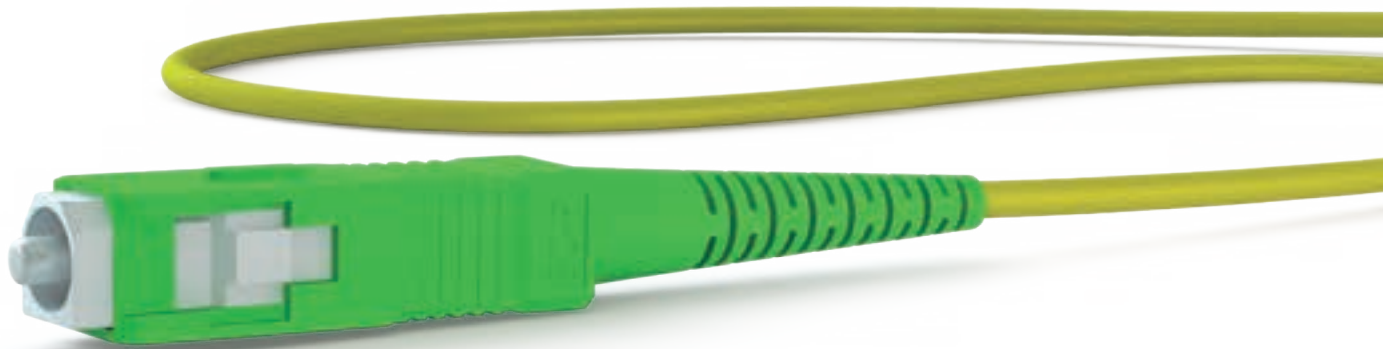
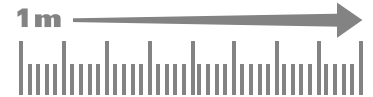

**SC**  
SM/MM



**LC**  
SM/MM



**ST/FC**  
SM/MM



**PIGTAILS**  
3mm/2mm/900µm

► **Configura tus jumpers o pigtails a la medida**

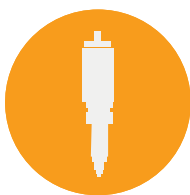

1. Elije un conector



2. Selecciona el tipo de pulido adecuado

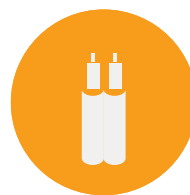

3. Elije fibra Multimodo/Monomodo

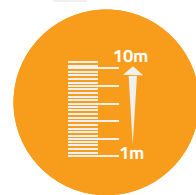

4. Define la longitud del cable



# Multimodo y Monomodo Jumpers

Números de parte y tipos de pulido

Configuración de los números de parte de los jumpers LightMax®.

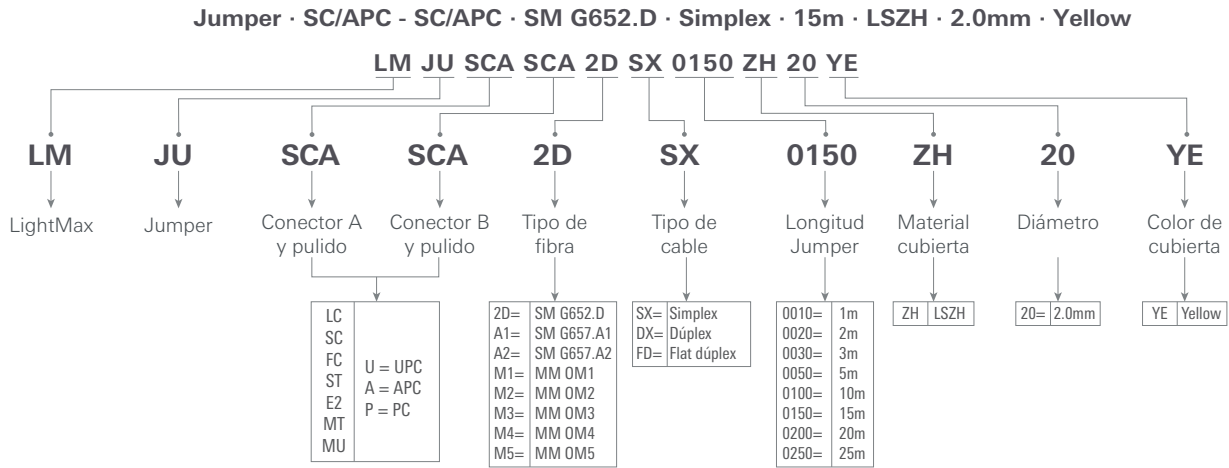

Las imágenes son una representación gráfica del producto.

## ▶ Certificado de atenuación

- En cada jumper se realiza una prueba individual, de esta manera se asegura el más alto desempeño y rendimiento en cuanto a pérdidas y atenuaciones.

| <b>LightMax</b>            |             | DESCRIPTION |             | JUMPER LC/UPC - SC/UPC SM |
|----------------------------|-------------|-------------|-------------|---------------------------|
| TEST CERTIFICATE           |             | PART NO.    |             | DUPLEX 2M                 |
|                            |             | SERIAL NO.  |             | LMJUJLCSU2D0X00020ZH20YE  |
|                            |             | NO. ORDEN   |             | 14010408083               |
|                            |             |             |             | FIB-0511                  |
| TEST VALUES                |             |             |             |                           |
| λ 1310 nm.<br>MAXIMUM LOSS | CHANNEL 1   |             | CHANNEL 2   |                           |
|                            | CONNECTOR A | CONNECTOR B | CONNECTOR A | CONNECTOR B               |
| Insertion                  | 0.30 dB     | 0.09 dB     | 0.15 dB     | 0.15 dB                   |
| Return                     | 50.0 dB     | 56.1 dB     | 55.4 dB     | 56.8 dB                   |
| RESULT: APPROVED           |             |             |             |                           |



**TIPO DE PULIDO**  
PC / UPC / APC

| Tipo de Fibra-Pulido | Pérdida por inserción (IL) | Pérdida por Retorno (RL) |
|----------------------|----------------------------|--------------------------|
| MM - PC              | ≤ 0.30 dB                  | ≥ 30.0 dB                |
| SM - UPC             | ≤ 0.30 dB                  | ≥ 50.0 dB                |
| SM - APC             | ≤ 0.30 dB                  | ≥ 60.0 dB                |

\* Pregunta por nuestros jumpers con pulido Grado B / Grado A.

▶ Conoce nuestro configurador de jumpers



# Simplex - Monomodo Jumper

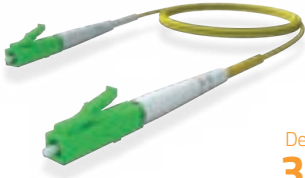

Desde  
**3,75 €**

## LC/APC - LC/APC /SM/G652.D

| Descripción | Metros | Precio |
|-------------|--------|--------|
| Simplex 2mm | 1m     | 3,75 € |
| Simplex 2mm | 2m     | 4,00 € |
| Simplex 2mm | 3m     | 4,25 € |
| Simplex 2mm | 5m     | 5,00 € |
| Simplex 2mm | 10m    | 6,00 € |

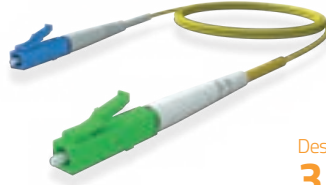

Desde  
**3,75 €**

## LC/APC - LC/UPC /SM/G652.D

| Descripción | Metros | Precio |
|-------------|--------|--------|
| Simplex 2mm | 1m     | 3,75 € |
| Simplex 2mm | 2m     | 4,00 € |
| Simplex 2mm | 3m     | 4,25 € |
| Simplex 2mm | 5m     | 5,00 € |
| Simplex 2mm | 10m    | 6,00 € |

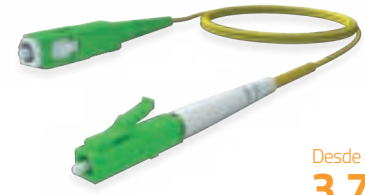

Desde  
**3,75 €**

## LC/APC - SC/APC /SM/G652.D

| Descripción | Metros | Precio |
|-------------|--------|--------|
| Simplex 2mm | 1m     | 3,75 € |
| Simplex 2mm | 2m     | 4,00 € |
| Simplex 2mm | 3m     | 4,25 € |
| Simplex 2mm | 5m     | 5,00 € |
| Simplex 2mm | 10m    | 6,00 € |

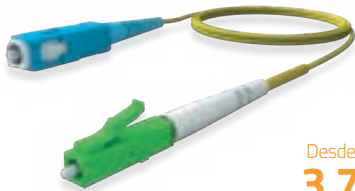

Desde  
**3,75 €**

## LC/APC - SC/UPC /SM/G652.D

| Descripción | Metros | Precio |
|-------------|--------|--------|
| Simplex 2mm | 1m     | 3,75 € |
| Simplex 2mm | 2m     | 4,00 € |
| Simplex 2mm | 3m     | 4,25 € |
| Simplex 2mm | 5m     | 5,00 € |
| Simplex 2mm | 10m    | 6,00 € |

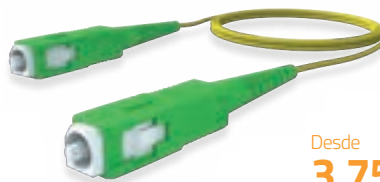

Desde  
**3,75 €**

## SC/APC - SC/APC /SM/G652.D

| Descripción | Metros | Precio  |
|-------------|--------|---------|
| Simplex 2mm | 1m     | 3,75 €  |
| Simplex 2mm | 2m     | 4,25 €  |
| Simplex 2mm | 3m     | 5,75 €  |
| Simplex 2mm | 5m     | 6,75 €  |
| Simplex 2mm | 10m    | 7,75 €  |
| Simplex 2mm | 15m    | 8,75 €  |
| Simplex 2mm | 20m    | 9,75 €  |
| Simplex 2mm | 25m    | 10,75 € |

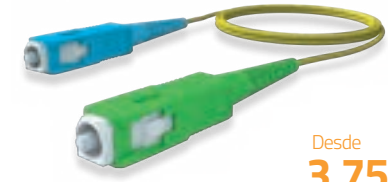

Desde  
**3,75 €**

## SC/APC - SC/UPC /SM/G652.D

| Descripción | Metros | Precio |
|-------------|--------|--------|
| Simplex 2mm | 1m     | 3,75 € |
| Simplex 2mm | 2m     | 4,00 € |
| Simplex 2mm | 3m     | 4,25 € |
| Simplex 2mm | 5m     | 4,75 € |
| Simplex 2mm | 10m    | 5,75 € |
| Simplex 2mm | 15m    | 6,75 € |
| Simplex 2mm | 20m    | 7,75 € |
| Simplex 2mm | 25m    | 8,75 € |

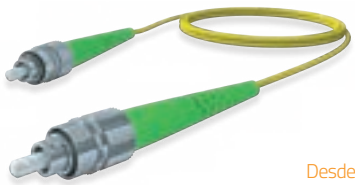

Desde  
**4,25 €**

## FC/APC - FC/APC /SM/G652.D

| Descripción | Metros | Precio |
|-------------|--------|--------|
| Simplex 2mm | 1m     | 4,25 € |
| Simplex 2mm | 2m     | 4,50 € |
| Simplex 2mm | 3m     | 4,75 € |
| Simplex 2mm | 5m     | 5,25 € |
| Simplex 2mm | 10m    | 6,25 € |

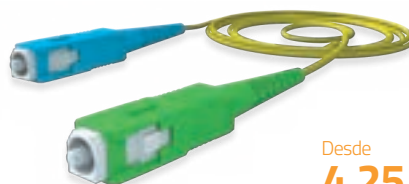

Desde  
**4,25 €**

## SC/APC - SC/UPC /SM/G657.A2

| Descripción | Metros | Precio |
|-------------|--------|--------|
| Simplex 2mm | 1m     | 4,25 € |
| Simplex 2mm | 2m     | 4,50 € |
| Simplex 2mm | 3m     | 5,00 € |
| Simplex 2mm | 5m     | 6,00 € |
| Simplex 2mm | 10m    | 7,00 € |

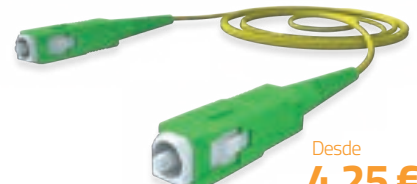

Desde  
**4,25 €**

## SC/APC - SC/APC /SM/G657.A2

| Descripción | Metros | Precio |
|-------------|--------|--------|
| Simplex 2mm | 1m     | 4,25 € |
| Simplex 2mm | 2m     | 4,50 € |
| Simplex 2mm | 3m     | 5,00 € |
| Simplex 2mm | 5m     | 6,00 € |
| Simplex 2mm | 10m    | 7,00 € |

Precios sujetos a cambios sin previo aviso. Las imágenes son una representación gráfica del producto.

# Dúplex - Monomodo Jumper

LightMax®

25

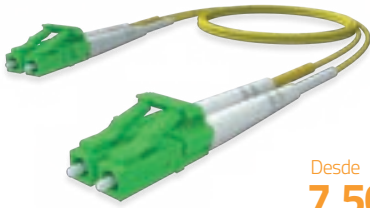

Desde  
**7,50 €**

**LC/APC - LC/APC /SM/G652.D**

| Descripción | Metros | Precio  |
|-------------|--------|---------|
| Dúplex 2mm  | 1m     | 7,50 €  |
| Dúplex 2mm  | 2m     | 8,00 €  |
| Dúplex 2mm  | 3m     | 8,50 €  |
| Dúplex 2mm  | 5m     | 10,00 € |
| Dúplex 2mm  | 10m    | 12,00 € |

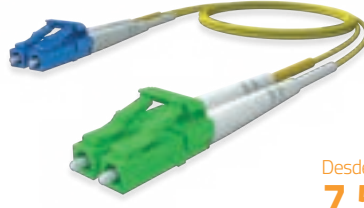

Desde  
**7,50 €**

**LC/APC - LC/UPC /SM/G652.D**

| Descripción | Metros | Precio  |
|-------------|--------|---------|
| Dúplex 2mm  | 1m     | 7,50 €  |
| Dúplex 2mm  | 2m     | 8,00 €  |
| Dúplex 2mm  | 3m     | 8,50 €  |
| Dúplex 2mm  | 5m     | 10,00 € |
| Dúplex 2mm  | 10m    | 12,00 € |

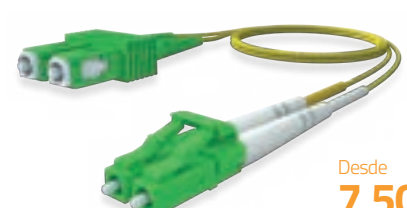

Desde  
**7,50 €**

**LC/APC - SC/APC /SM/G652.D**

| Descripción | Metros | Precio  |
|-------------|--------|---------|
| Dúplex 2mm  | 1m     | 7,50 €  |
| Dúplex 2mm  | 2m     | 8,00 €  |
| Dúplex 2mm  | 3m     | 8,50 €  |
| Dúplex 2mm  | 5m     | 10,00 € |
| Dúplex 2mm  | 10m    | 12,00 € |

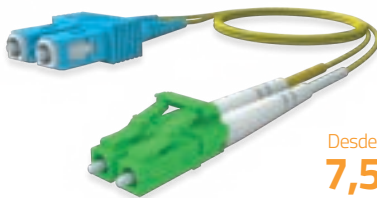

Desde  
**7,50 €**

**LC/APC - SC/UPC /SM/G652.D**

| Descripción | Metros | Precio  |
|-------------|--------|---------|
| Dúplex 2mm  | 1m     | 7,50 €  |
| Dúplex 2mm  | 2m     | 8,00 €  |
| Dúplex 2mm  | 3m     | 8,50 €  |
| Dúplex 2mm  | 5m     | 10,00 € |
| Dúplex 2mm  | 10m    | 12,00 € |

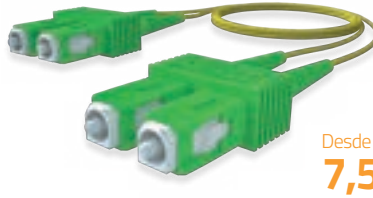

Desde  
**7,50 €**

**SC/APC - SC/APC /SM/G652.D**

| Descripción | Metros | Precio  |
|-------------|--------|---------|
| Dúplex 2mm  | 1m     | 7,50 €  |
| Dúplex 2mm  | 2m     | 8,00 €  |
| Dúplex 2mm  | 3m     | 8,50 €  |
| Dúplex 2mm  | 5m     | 9,50 €  |
| Dúplex 2mm  | 10m    | 11,50 € |
| Dúplex 2mm  | 15m    | 13,50 € |
| Dúplex 2mm  | 20m    | 15,50 € |
| Dúplex 2mm  | 25m    | 17,50 € |

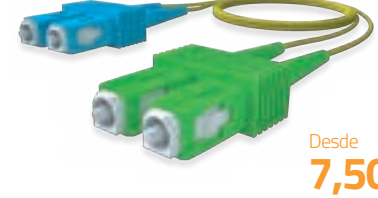

Desde  
**7,50 €**

**SC/APC - SC/UPC /SM/G652.D**

| Descripción | Metros | Precio  |
|-------------|--------|---------|
| Dúplex 2mm  | 1m     | 7,50 €  |
| Dúplex 2mm  | 2m     | 8,00 €  |
| Dúplex 2mm  | 3m     | 8,50 €  |
| Dúplex 2mm  | 5m     | 9,50 €  |
| Dúplex 2mm  | 10m    | 11,50 € |
| Dúplex 2mm  | 15m    | 13,50 € |
| Dúplex 2mm  | 20m    | 15,50 € |
| Dúplex 2mm  | 25m    | 17,50 € |

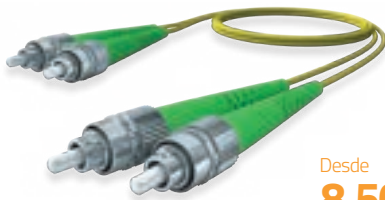

Desde  
**8,50 €**

**FC/APC - FC/APC /SM/G652.D**

| Descripción | Metros | Precio  |
|-------------|--------|---------|
| Dúplex 2mm  | 1m     | 8,50 €  |
| Dúplex 2mm  | 2m     | 9,00 €  |
| Dúplex 2mm  | 3m     | 9,50 €  |
| Dúplex 2mm  | 5m     | 10,50 € |
| Dúplex 2mm  | 10m    | 12,50 € |

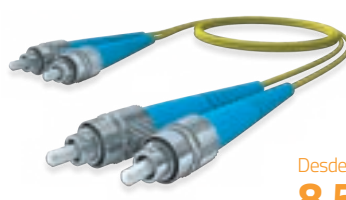

Desde  
**8,50 €**

**FC/UPC - FC/UPC /SM/G652.D**

| Descripción | Metros | Precio  |
|-------------|--------|---------|
| Dúplex 2mm  | 1m     | 8,50 €  |
| Dúplex 2mm  | 2m     | 9,00 €  |
| Dúplex 2mm  | 3m     | 9,50 €  |
| Dúplex 2mm  | 5m     | 10,50 € |
| Dúplex 2mm  | 10m    | 12,50 € |

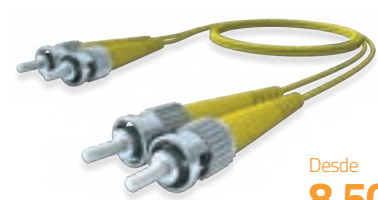

Desde  
**8,50 €**

**ST/UPC - ST/UPC /SM/G652.D**

| Descripción | Metros | Precio  |
|-------------|--------|---------|
| Dúplex 2mm  | 1m     | 8,50 €  |
| Dúplex 2mm  | 2m     | 9,00 €  |
| Dúplex 2mm  | 3m     | 9,50 €  |
| Dúplex 2mm  | 5m     | 10,50 € |
| Dúplex 2mm  | 10m    | 12,50 € |

Precios sujetos a cambios sin previo aviso. Las imágenes son una representación gráfica del producto.

# Simplex - LSZH - 2mm Jumper Monomodo



Desde  
**3,75 €**

LC/UPC - LC/UPC /SM/G652.D

| Descripción | Metros | Precio |
|-------------|--------|--------|
| Simplex 2mm | 1m     | 3,75 € |
| Simplex 2mm | 2m     | 4,00 € |
| Simplex 2mm | 3m     | 4,25 € |
| Simplex 2mm | 5m     | 5,00 € |
| Simplex 2mm | 10m    | 6,00 € |
| Simplex 2mm | 15m    | 7,00 € |
| Simplex 2mm | 20m    | 8,00 € |
| Simplex 2mm | 25m    | 9,00 € |



Desde  
**3,75 €**

LC/UPC - SC/APC /SM/G652.D

| Descripción | Metros | Precio |
|-------------|--------|--------|
| Simplex 2mm | 1m     | 3,75 € |
| Simplex 2mm | 2m     | 4,00 € |
| Simplex 2mm | 3m     | 4,25 € |
| Simplex 2mm | 5m     | 5,00 € |
| Simplex 2mm | 10m    | 6,00 € |
| Simplex 2mm | 15m    | 7,00 € |
| Simplex 2mm | 20m    | 8,00 € |
| Simplex 2mm | 25m    | 9,00 € |

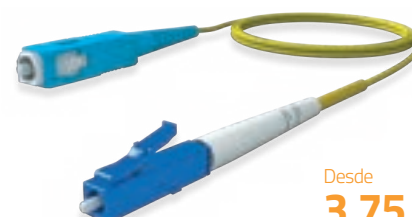

Desde  
**3,75 €**

LC/UPC - SC/UPC /SM/G652.D

| Descripción | Metros | Precio |
|-------------|--------|--------|
| Simplex 2mm | 1m     | 3,75 € |
| Simplex 2mm | 2m     | 4,00 € |
| Simplex 2mm | 3m     | 4,25 € |
| Simplex 2mm | 5m     | 5,00 € |
| Simplex 2mm | 10m    | 6,00 € |
| Simplex 2mm | 15m    | 7,00 € |
| Simplex 2mm | 20m    | 8,00 € |
| Simplex 2mm | 25m    | 9,00 € |

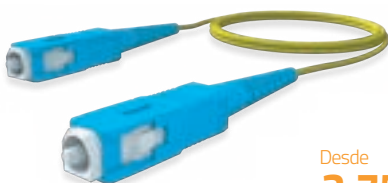

Desde  
**3,75 €**

SC/UPC - SC/UPC /SM/G652.D

| Descripción | Metros | Precio |
|-------------|--------|--------|
| Simplex 2mm | 1m     | 3,75 € |
| Simplex 2mm | 2m     | 4,00 € |
| Simplex 2mm | 3m     | 4,25 € |
| Simplex 2mm | 5m     | 4,75 € |
| Simplex 2mm | 10m    | 5,75 € |
| Simplex 2mm | 15m    | 6,75 € |
| Simplex 2mm | 20m    | 7,75 € |
| Simplex 2mm | 25m    | 8,75 € |

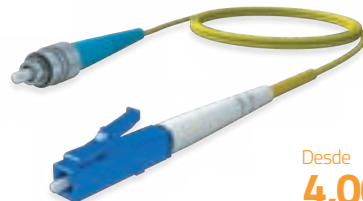

Desde  
**4,00 €**

LC/UPC - FC/UPC /SM/G652.D

| Descripción | Metros | Precio |
|-------------|--------|--------|
| Simplex 2mm | 1m     | 4,00 € |
| Simplex 2mm | 2m     | 4,25 € |
| Simplex 2mm | 3m     | 4,50 € |
| Simplex 2mm | 5m     | 5,00 € |
| Simplex 2mm | 10m    | 6,00 € |

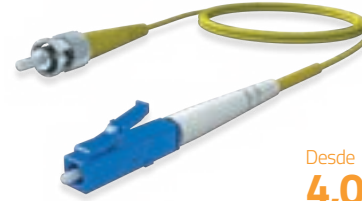

Desde  
**4,00 €**

LC/UPC - ST/UPC /SM/G652.D

| Descripción | Metros | Precio |
|-------------|--------|--------|
| Simplex 2mm | 1m     | 4,00 € |
| Simplex 2mm | 2m     | 4,25 € |
| Simplex 2mm | 3m     | 4,50 € |
| Simplex 2mm | 5m     | 5,00 € |
| Simplex 2mm | 10m    | 6,00 € |

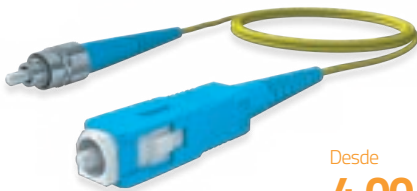

Desde  
**4,00 €**

SC/UPC - FC/UPC /SM/G652.D

| Descripción | Metros | Precio |
|-------------|--------|--------|
| Simplex 2mm | 1m     | 4,00 € |
| Simplex 2mm | 2m     | 4,25 € |
| Simplex 2mm | 3m     | 4,50 € |
| Simplex 2mm | 5m     | 5,00 € |
| Simplex 2mm | 10m    | 6,00 € |

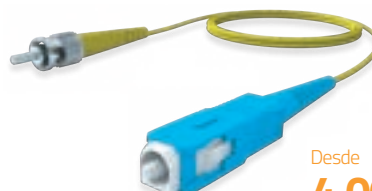

Desde  
**4,00 €**

SC/UPC - ST/UPC /SM/G652.D

| Descripción | Metros | Precio |
|-------------|--------|--------|
| Simplex 2mm | 1m     | 4,00 € |
| Simplex 2mm | 2m     | 4,25 € |
| Simplex 2mm | 3m     | 4,50 € |
| Simplex 2mm | 5m     | 5,00 € |
| Simplex 2mm | 10m    | 6,00 € |

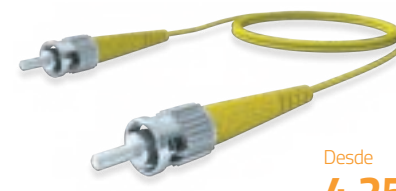

Desde  
**4,25 €**

ST/UPC - ST/UPC /SM/G652.D

| Descripción | Metros | Precio |
|-------------|--------|--------|
| Simplex 2mm | 1m     | 4,25 € |
| Simplex 2mm | 2m     | 4,50 € |
| Simplex 2mm | 3m     | 4,75 € |
| Simplex 2mm | 5m     | 5,25 € |
| Simplex 2mm | 10m    | 6,25 € |

Precios sujetos a cambios sin previo aviso. Las imágenes son una representación gráfica del producto.

# Dúplex - LSZH -2mm Jumper Monomodo

LightMax®

27



Desde  
**7,50 €**

## LC/UPC - LC/UPC /SM/G652.D

| Descripción | Metros | Precio  |
|-------------|--------|---------|
| Dúplex 2mm  | 1m     | 7,50 €  |
| Dúplex 2mm  | 2m     | 8,00 €  |
| Dúplex 2mm  | 3m     | 8,50 €  |
| Dúplex 2mm  | 5m     | 10,00 € |
| Dúplex 2mm  | 10m    | 12,00 € |
| Dúplex 2mm  | 15m    | 14,00 € |
| Dúplex 2mm  | 20m    | 16,00 € |
| Dúplex 2mm  | 25m    | 18,00 € |

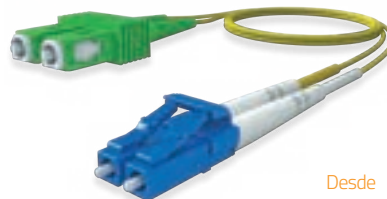

Desde  
**7,50 €**

## LC/UPC - SC/APC /SM/G652.D

| Descripción | Metros | Precio  |
|-------------|--------|---------|
| Dúplex 2mm  | 1m     | 7,50 €  |
| Dúplex 2mm  | 2m     | 8,00 €  |
| Dúplex 2mm  | 3m     | 8,50 €  |
| Dúplex 2mm  | 5m     | 10,00 € |
| Dúplex 2mm  | 10m    | 12,00 € |
| Dúplex 2mm  | 15m    | 14,00 € |
| Dúplex 2mm  | 20m    | 16,00 € |
| Dúplex 2mm  | 25m    | 18,00 € |

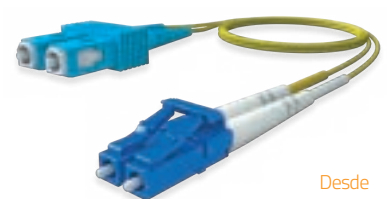

Desde  
**7,50 €**

## LC/UPC - SC/UPC /SM/G652.D

| Descripción | Metros | Precio  |
|-------------|--------|---------|
| Dúplex 2mm  | 1m     | 7,50 €  |
| Dúplex 2mm  | 2m     | 8,00 €  |
| Dúplex 2mm  | 3m     | 8,50 €  |
| Dúplex 2mm  | 5m     | 10,00 € |
| Dúplex 2mm  | 10m    | 12,00 € |
| Dúplex 2mm  | 15m    | 14,00 € |
| Dúplex 2mm  | 20m    | 16,00 € |
| Dúplex 2mm  | 25m    | 18,00 € |

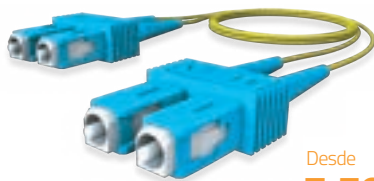

Desde  
**7,50 €**

## SC/UPC - SC/UPC /SM/G652.D

| Descripción | Metros | Precio  |
|-------------|--------|---------|
| Dúplex 2mm  | 1m     | 7,50 €  |
| Dúplex 2mm  | 2m     | 8,00 €  |
| Dúplex 2mm  | 3m     | 8,50 €  |
| Dúplex 2mm  | 5m     | 9,50 €  |
| Dúplex 2mm  | 10m    | 11,50 € |
| Dúplex 2mm  | 15m    | 13,50 € |
| Dúplex 2mm  | 20m    | 15,50 € |
| Dúplex 2mm  | 25m    | 17,50 € |

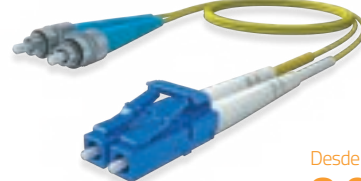

Desde  
**8,00 €**

## LC/UPC - FC/UPC /SM/G652.D

| Descripción | Metros | Precio  |
|-------------|--------|---------|
| Dúplex 2mm  | 1m     | 8,00 €  |
| Dúplex 2mm  | 2m     | 8,50 €  |
| Dúplex 2mm  | 3m     | 9,00 €  |
| Dúplex 2mm  | 5m     | 10,00 € |
| Dúplex 2mm  | 10m    | 12,00 € |

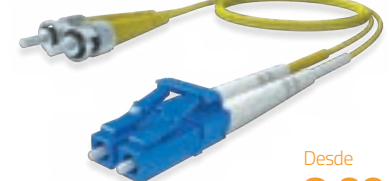

Desde  
**8,00 €**

## LC/UPC - ST/UPC /SM/G652.D

| Descripción | Metros | Precio  |
|-------------|--------|---------|
| Dúplex 2mm  | 1m     | 8,00 €  |
| Dúplex 2mm  | 2m     | 8,50 €  |
| Dúplex 2mm  | 3m     | 9,00 €  |
| Dúplex 2mm  | 5m     | 10,00 € |
| Dúplex 2mm  | 10m    | 12,00 € |

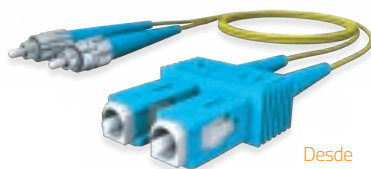

Desde  
**8,00 €**

## SC/UPC - FC/UPC /SM/G652.D

| Descripción | Metros | Precio  |
|-------------|--------|---------|
| Dúplex 2mm  | 1m     | 8,00 €  |
| Dúplex 2mm  | 2m     | 8,50 €  |
| Dúplex 2mm  | 3m     | 9,00 €  |
| Dúplex 2mm  | 5m     | 10,00 € |
| Dúplex 2mm  | 10m    | 12,00 € |

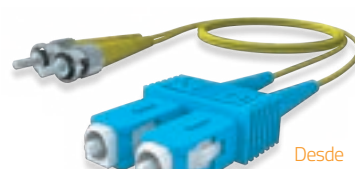

Desde  
**8,00 €**

## SC/UPC - ST/UPC /SM/G652.D

| Descripción | Metros | Precio  |
|-------------|--------|---------|
| Dúplex 2mm  | 1m     | 8,00 €  |
| Dúplex 2mm  | 2m     | 8,50 €  |
| Dúplex 2mm  | 3m     | 9,00 €  |
| Dúplex 2mm  | 5m     | 10,00 € |
| Dúplex 2mm  | 10m    | 12,00 € |

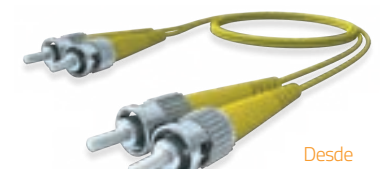

Desde  
**8,50 €**

## ST/UPC - ST/UPC /SM/G652.D

| Descripción | Metros | Precio  |
|-------------|--------|---------|
| Dúplex 2mm  | 1m     | 8,50 €  |
| Dúplex 2mm  | 2m     | 9,00 €  |
| Dúplex 2mm  | 3m     | 9,50 €  |
| Dúplex 2mm  | 5m     | 10,50 € |
| Dúplex 2mm  | 10m    | 12,50 € |

Precios sujetos a cambios sin previo aviso. Las imágenes son una representación gráfica del producto.

# Dúplex - LSZH -2mm Jumper Multimodo

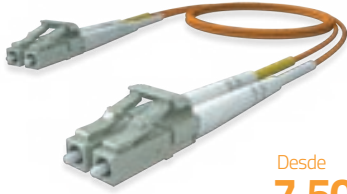
**LightMax®**

 Desde  
**7,50 €**
**LC/PC - LC/PC /MM/OM1**

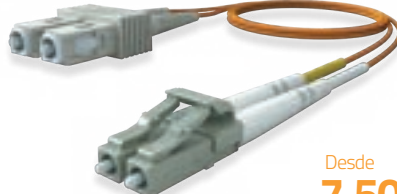
| Descripción | Metros | Precio  |
|-------------|--------|---------|
| Dúplex 2mm  | 1m     | 7,50 €  |
| Dúplex 2mm  | 2m     | 8,00 €  |
| Dúplex 2mm  | 3m     | 8,50 €  |
| Dúplex 2mm  | 5m     | 10,00 € |
| Dúplex 2mm  | 10m    | 13,25 € |
| Dúplex 2mm  | 15m    | 16,50 € |
| Dúplex 2mm  | 20m    | 19,75 € |

 Desde  
**7,50 €**
**LC/PC - SC/PC /MM/OM1**

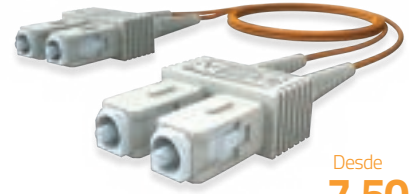
| Descripción | Metros | Precio  |
|-------------|--------|---------|
| Dúplex 2mm  | 1m     | 7,50 €  |
| Dúplex 2mm  | 2m     | 8,00 €  |
| Dúplex 2mm  | 3m     | 8,50 €  |
| Dúplex 2mm  | 5m     | 10,00 € |
| Dúplex 2mm  | 10m    | 13,25 € |
| Dúplex 2mm  | 15m    | 16,50 € |
| Dúplex 2mm  | 20m    | 19,75 € |

 Desde  
**7,50 €**
**SC/PC - SC/PC /MM/OM1**

| Descripción | Metros | Precio  |
|-------------|--------|---------|
| Dúplex 2mm  | 1m     | 7,50 €  |
| Dúplex 2mm  | 2m     | 8,00 €  |
| Dúplex 2mm  | 3m     | 8,50 €  |
| Dúplex 2mm  | 5m     | 10,00 € |
| Dúplex 2mm  | 10m    | 13,25 € |
| Dúplex 2mm  | 15m    | 16,50 € |
| Dúplex 2mm  | 20m    | 19,75 € |

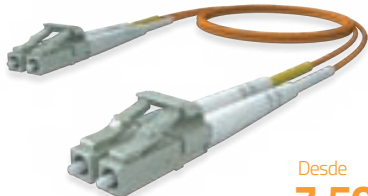
 Desde  
**7,50 €**
**LC/PC - LC/PC /MM/OM2**

| Descripción | Metros | Precio  |
|-------------|--------|---------|
| Dúplex 2mm  | 1m     | 7,50 €  |
| Dúplex 2mm  | 2m     | 8,00 €  |
| Dúplex 2mm  | 3m     | 8,50 €  |
| Dúplex 2mm  | 5m     | 10,00 € |
| Dúplex 2mm  | 10m    | 13,25 € |
| Dúplex 2mm  | 15m    | 16,50 € |
| Dúplex 2mm  | 20m    | 19,75 € |

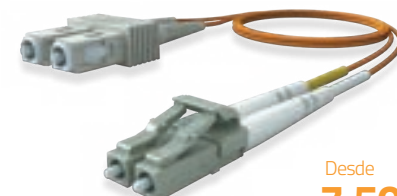
 Desde  
**7,50 €**
**LC/PC - SC/PC /MM/OM2**

| Descripción | Metros | Precio  |
|-------------|--------|---------|
| Dúplex 2mm  | 1m     | 7,50 €  |
| Dúplex 2mm  | 2m     | 8,00 €  |
| Dúplex 2mm  | 3m     | 8,50 €  |
| Dúplex 2mm  | 5m     | 10,00 € |
| Dúplex 2mm  | 10m    | 13,25 € |
| Dúplex 2mm  | 15m    | 16,50 € |
| Dúplex 2mm  | 20m    | 19,75 € |

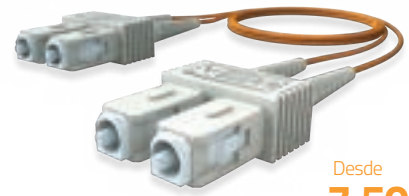
 Desde  
**7,50 €**
**SC/PC - SC/PC /MM/OM2**

| Descripción | Metros | Precio  |
|-------------|--------|---------|
| Dúplex 2mm  | 1m     | 7,50 €  |
| Dúplex 2mm  | 2m     | 8,00 €  |
| Dúplex 2mm  | 3m     | 8,50 €  |
| Dúplex 2mm  | 5m     | 10,00 € |
| Dúplex 2mm  | 10m    | 13,25 € |
| Dúplex 2mm  | 15m    | 16,50 € |
| Dúplex 2mm  | 20m    | 19,75 € |

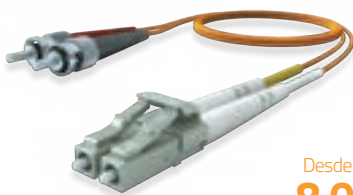
 Desde  
**8,00 €**
**LC/PC - ST/PC /MM/OM2**

| Descripción | Metros | Precio  |
|-------------|--------|---------|
| Dúplex 2mm  | 1m     | 8,00 €  |
| Dúplex 2mm  | 2m     | 8,50 €  |
| Dúplex 2mm  | 3m     | 9,00 €  |
| Dúplex 2mm  | 5m     | 10,50 € |
| Dúplex 2mm  | 10m    | 13,75 € |
| Dúplex 2mm  | 15m    | 17,00 € |
| Dúplex 2mm  | 20m    | 20,25 € |

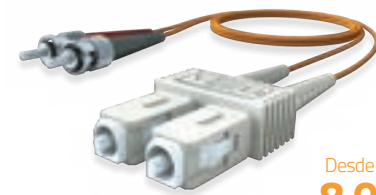
 Desde  
**8,00 €**
**SC/PC - ST/PC /MM/OM2**

| Descripción | Metros | Precio  |
|-------------|--------|---------|
| Dúplex 2mm  | 1m     | 8,00 €  |
| Dúplex 2mm  | 2m     | 8,50 €  |
| Dúplex 2mm  | 3m     | 9,00 €  |
| Dúplex 2mm  | 5m     | 10,50 € |
| Dúplex 2mm  | 10m    | 13,75 € |
| Dúplex 2mm  | 15m    | 17,00 € |
| Dúplex 2mm  | 20m    | 20,25 € |

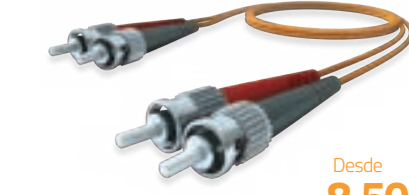
 Desde  
**8,50 €**
**ST/PC - ST/PC /MM/OM2**

| Descripción | Metros | Precio  |
|-------------|--------|---------|
| Dúplex 2mm  | 1m     | 8,50 €  |
| Dúplex 2mm  | 2m     | 9,00 €  |
| Dúplex 2mm  | 3m     | 9,50 €  |
| Dúplex 2mm  | 5m     | 11,00 € |
| Dúplex 2mm  | 10m    | 14,25 € |
| Dúplex 2mm  | 15m    | 17,50 € |
| Dúplex 2mm  | 20m    | 20,75 € |

Precios sujetos a cambios sin previo aviso. Las imágenes son una representación gráfica del producto.

# Dúplex - LSZH -2mm Jumper Multimodo

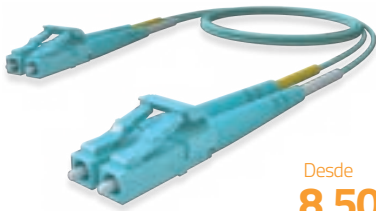

Desde  
**8,50 €**

## LC/PC - LC/PC /MM/OM3

| Descripción | Metros | Precio  |
|-------------|--------|---------|
| Dúplex 2mm  | 1m     | 8,50 €  |
| Dúplex 2mm  | 2m     | 9,00 €  |
| Dúplex 2mm  | 3m     | 9,50 €  |
| Dúplex 2mm  | 5m     | 11,00 € |
| Dúplex 2mm  | 10m    | 15,75 € |
| Dúplex 2mm  | 15m    | 20,50 € |
| Dúplex 2mm  | 20m    | 25,25 € |

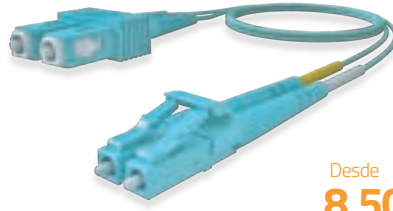

Desde  
**8,50 €**

## LC/PC - SC/PC /MM/OM3

| Descripción | Metros | Precio  |
|-------------|--------|---------|
| Dúplex 2mm  | 1m     | 8,50 €  |
| Dúplex 2mm  | 2m     | 9,00 €  |
| Dúplex 2mm  | 3m     | 9,50 €  |
| Dúplex 2mm  | 5m     | 11,00 € |
| Dúplex 2mm  | 10m    | 15,75 € |
| Dúplex 2mm  | 15m    | 20,50 € |
| Dúplex 2mm  | 20m    | 25,25 € |

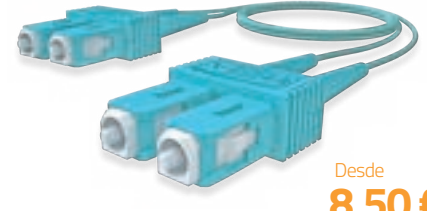

Desde  
**8,50 €**

## SC/PC - SC/PC /MM/OM3

| Descripción | Metros | Precio  |
|-------------|--------|---------|
| Dúplex 2mm  | 1m     | 8,50 €  |
| Dúplex 2mm  | 2m     | 9,00 €  |
| Dúplex 2mm  | 3m     | 9,50 €  |
| Dúplex 2mm  | 5m     | 11,00 € |
| Dúplex 2mm  | 10m    | 15,75 € |
| Dúplex 2mm  | 15m    | 20,50 € |
| Dúplex 2mm  | 20m    | 25,25 € |

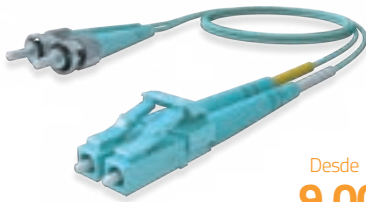

Desde  
**9,00 €**

## LC/PC - ST/PC /MM/OM3

| Descripción | Metros | Precio  |
|-------------|--------|---------|
| Dúplex 2mm  | 1m     | 9,00 €  |
| Dúplex 2mm  | 2m     | 9,50 €  |
| Dúplex 2mm  | 3m     | 10,00 € |
| Dúplex 2mm  | 5m     | 11,50 € |
| Dúplex 2mm  | 10m    | 16,25 € |
| Dúplex 2mm  | 15m    | 21,00 € |
| Dúplex 2mm  | 20m    | 25,75 € |

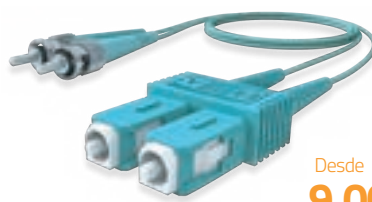

Desde  
**9,00 €**

## SC/PC - ST/PC /MM/OM3

| Descripción | Metros | Precio  |
|-------------|--------|---------|
| Dúplex 2mm  | 1m     | 9,00 €  |
| Dúplex 2mm  | 2m     | 9,50 €  |
| Dúplex 2mm  | 3m     | 10,00 € |
| Dúplex 2mm  | 5m     | 11,50 € |
| Dúplex 2mm  | 10m    | 16,25 € |
| Dúplex 2mm  | 15m    | 21,00 € |
| Dúplex 2mm  | 20m    | 25,75 € |



Desde  
**9,50 €**

## ST/PC - ST/PC /MM/OM3

| Descripción | Metros | Precio  |
|-------------|--------|---------|
| Dúplex 2mm  | 1m     | 9,50 €  |
| Dúplex 2mm  | 2m     | 10,00 € |
| Dúplex 2mm  | 3m     | 10,50 € |
| Dúplex 2mm  | 5m     | 12,00 € |
| Dúplex 2mm  | 10m    | 16,75 € |
| Dúplex 2mm  | 15m    | 21,50 € |
| Dúplex 2mm  | 20m    | 26,25 € |



Desde  
**9,50 €**

## LC/PC - LC/PC /MM/OM4

| Descripción | Metros | Precio  |
|-------------|--------|---------|
| Dúplex 2mm  | 1m     | 9,50 €  |
| Dúplex 2mm  | 2m     | 10,00 € |
| Dúplex 2mm  | 3m     | 10,50 € |
| Dúplex 2mm  | 5m     | 13,50 € |
| Dúplex 2mm  | 10m    | 20,00 € |
| Dúplex 2mm  | 15m    | 26,50 € |
| Dúplex 2mm  | 20m    | 33,00 € |

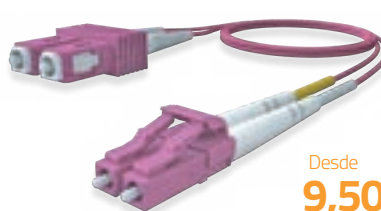

Desde  
**9,50 €**

## LC/PC - SC/PC /MM/OM4

| Descripción | Metros | Precio  |
|-------------|--------|---------|
| Dúplex 2mm  | 1m     | 9,50 €  |
| Dúplex 2mm  | 2m     | 10,00 € |
| Dúplex 2mm  | 3m     | 10,50 € |
| Dúplex 2mm  | 5m     | 13,50 € |
| Dúplex 2mm  | 10m    | 20,00 € |
| Dúplex 2mm  | 15m    | 26,50 € |
| Dúplex 2mm  | 20m    | 33,00 € |

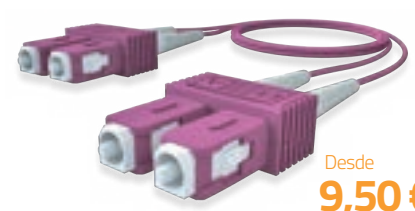

Desde  
**9,50 €**

## SC/PC - SC/PC /MM/OM4

| Descripción | Metros | Precio  |
|-------------|--------|---------|
| Dúplex 2mm  | 1m     | 9,50 €  |
| Dúplex 2mm  | 2m     | 10,00 € |
| Dúplex 2mm  | 3m     | 10,50 € |
| Dúplex 2mm  | 5m     | 13,50 € |
| Dúplex 2mm  | 10m    | 20,00 € |
| Dúplex 2mm  | 15m    | 26,50 € |
| Dúplex 2mm  | 20m    | 33,00 € |

Precios sujetos a cambios sin previo aviso. Las imágenes son una representación gráfica del producto.

# Multimodo - Monomodo

## Pigtail

Desde

**2,15 €****Pigtail LC - 2mts**

Loose tube - LSZH - 900µm

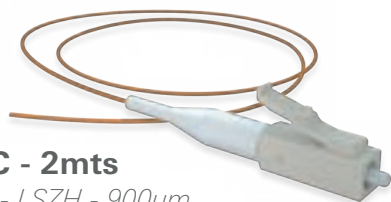

| Clave                     | Fibra  | Pulido | Precio   |
|---------------------------|--------|--------|----------|
| LMPILCPM1SX020ZH09LT0010R | OM1    | PC     | 2,15 €   |
| LMPILCPM2SX020ZH09LT0010R | OM2    | PC     | 2,15 €   |
| LMPILCPM3SX020ZH09LT001AQ | OM3    | PC     | 2,25 €   |
| LMPILCPM4SX020ZH09LT001EV | OM4    | PC     | 2,65 €   |
| LMPILCU2DSX020ZH09LT001YE | G652.D | UPC    | 2,25 € * |
| LMPILCA2DSX020ZH09LT001YE | G652.D | APC    | 2,25 €   |

\* Disponible con cable en color azul, verde, rojo, marfil.

Desde

**2,15 €****Pigtail LC - 2mts**

Tight Buffer - LSZH - 900µm

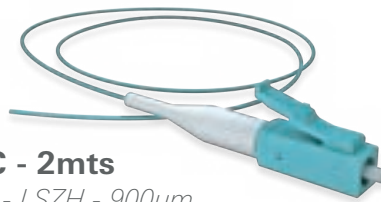

| Clave                     | Fibra  | Pulido | Precio   |
|---------------------------|--------|--------|----------|
| LMPILCPM1SX020ZH09TB0010R | OM1    | PC     | 2,15 €   |
| LMPILCPM2SX020ZH09TB0010R | OM2    | PC     | 2,15 €   |
| LMPILCPM3SX020ZH09TB001AQ | OM3    | PC     | 2,25 €   |
| LMPILCPM4SX020ZH09TB001EV | OM4    | PC     | 2,65 €   |
| LMPILCU2DSX020ZH09TB001YE | G652.D | UPC    | 2,25 € * |
| LMPILCA2DSX020ZH09TB001YE | G652.D | APC    | 2,25 €   |

\* Disponible con cable en color azul, verde, rojo, marfil

Desde

**2,15 €****Pigtail SC - 2mts**

Loose tube - LSZH - 900µm

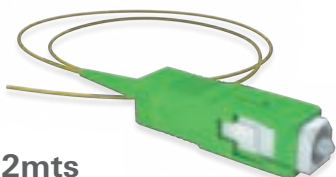

| Clave                     | Fibra  | Pulido | Precio    |
|---------------------------|--------|--------|-----------|
| LMPISCPM1SX020ZH09LT0010R | OM1    | PC     | 2,15 €    |
| LMPISCPM2SX020ZH09LT0010R | OM2    | PC     | 2,15 €    |
| LMPISCPM3SX020ZH09LT001AQ | OM3    | PC     | 2,25 €    |
| LMPISCPM4SX020ZH09LT001EV | OM4    | PC     | 2,65 €    |
| LMPISCU2DSX020ZH09LT001YE | G652.D | UPC    | 2,25 € *  |
| LMPISCA2DSX020ZH09LT001YE | G652.D | APC    | 2,25 €    |
| LMPISCAA2SX020ZH09LT001YE | G657A2 | APC    | 2,25 € ** |

\* Disponible con cable en color azul, verde, rojo, marfil

\*\* Disponible con cable color marfil

Desde

**2,15 €****Pigtail SC - 2mts**

Tight Buffer - LSZH - 900µm

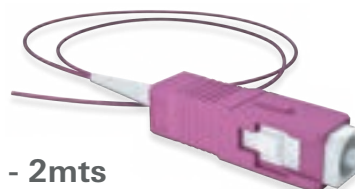

| Clave                     | Fibra  | Pulido | Precio    |
|---------------------------|--------|--------|-----------|
| LMPISCPM1SX020ZH09TB0010R | OM1    | PC     | 2,15 €    |
| LMPISCPM2SX020ZH09TB0010R | OM2    | PC     | 2,15 €    |
| LMPISCPM3SX020ZH09TB001AQ | OM3    | PC     | 2,25 €    |
| LMPISCPM4SX020ZH09TB001EV | OM4    | PC     | 2,65 €    |
| LMPISCU2DSX020ZH09TB001YE | G652.D | UPC    | 2,25 € *  |
| LMPISCA2DSX020ZH09TB001YE | G652.D | APC    | 2,25 €    |
| LMPISCAA2SX020ZH09TB001YE | G657A2 | APC    | 2,25 € ** |

\* Disponible con cable en color azul, verde, rojo, marfil

\*\* Disponible con cable color marfil

Desde

**2,15 €****Pigtail FC - 2mts**

Loose tube - LSZH - 900µm

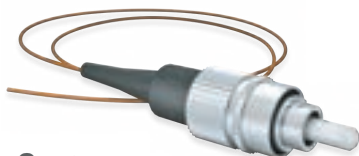

| Clave                     | Fibra  | Pulido | Precio |
|---------------------------|--------|--------|--------|
| LMPIFCPM1SX020ZH09LT0010R | OM1    | PC     | 2,15 € |
| LMPIFCPM2SX020ZH09LT0010R | OM2    | PC     | 2,15 € |
| LMPIFCPM3SX020ZH09LT001AQ | OM3    | PC     | 2,25 € |
| LMPIFCPM4SX020ZH09LT001EV | OM4    | PC     | 2,65 € |
| LMPIFCU2DSX020ZH09LT001YE | G652.D | UPC    | 2,25 € |

Disponibles en tight buffer

Desde

**2,15 €****Pigtail ST - 2mts**

Loose tube - LSZH - 900µm

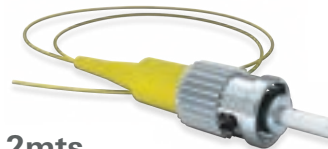

| Clave                     | Fibra  | Pulido | Precio |
|---------------------------|--------|--------|--------|
| LMPISTPM1SX020ZH09LT0010R | OM1    | PC     | 2,15 € |
| LMPISTPM2SX020ZH09LT0010R | OM2    | PC     | 2,15 € |
| LMPISTPM3SX020ZH09LT001AQ | OM3    | PC     | 2,25 € |
| LMPISTPM4SX020ZH09LT001EV | OM4    | PC     | 2,65 € |
| LMPISTU2DSX020ZH09LT001YE | G652.D | UPC    | 2,25 € |

Disponibles en tight buffer

Precios sujetos a cambios sin previo aviso. Las imágenes son una representación gráfica del producto.



# Multimodo - Monomodo

## Pigtails - Kits



Desde

**13,50 €**

### Pigtail LC - 2mts - Kit 6

Loose tube - LSZH - 900µm

| Tipo fibra/pulido |   | Loose tube | Tight buffer |
|-------------------|---|------------|--------------|
| OM3/PC            | ● | 13,50 €    | 13,50 €      |
| OM4/PC            | ● | 15,90 €    | 15,90 €      |
| G652.D/UPC        | ● | 13,50 €    | 13,50 €      |
| G652.D/APC        | ● | --         | --           |

Disponible en código de color FOTAG o France T

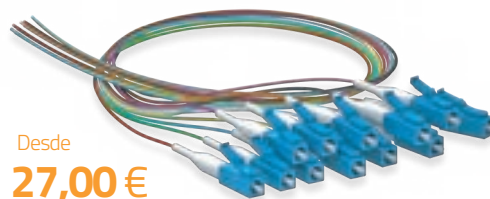

Desde

**27,00 €**

### Pigtail LC - 2mts - Kit 12

Loose tube - LSZH - 900µm

| Tipo fibra/pulido |   | Loose tube | Tight buffer |
|-------------------|---|------------|--------------|
| OM3/PC            | ● | 27,00 €    | 27,00 €      |
| OM4/PC            | ● | 31,80 €    | 31,80 €      |
| G652.D/UPC        | ● | 27,00 €    | 27,00 €      |
| G652.D/APC        | ● | 27,00 €    | 27,00 €      |

Disponible en código de color FOTAG o France T



Desde

**13,50 €**

### Pigtail SC - 2mts - Kit 6

Loose tube - LSZH - 900µm

| Tipo fibra/pulido |   | Loose tube | Tight buffer |
|-------------------|---|------------|--------------|
| OM3/PC            | ● | 13,50 €    | 13,50 €      |
| OM4/PC            | ● | 15,90 €    | 15,90 €      |
| G652.D/UPC        | ● | 13,50 €    | 13,50 €      |
| G652.D/APC        | ● | 13,50 €    | 13,50 €      |
| G657A2/APC        | ● | 13,50 €    | 13,50 €      |

Disponible en código de color FOTAG o France T

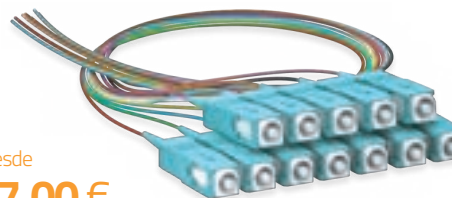

Desde

**27,00 €**

### Pigtail SC - 2mts - Kit 12

Loose tube - LSZH - 900µm

| Tipo fibra/pulido |   | Loose tube | Tight buffer |
|-------------------|---|------------|--------------|
| OM3/PC            | ● | 27,00 €    | 27,00 €      |
| OM4/PC            | ● | 31,80 €    | 31,80 €      |
| G652.D/UPC        | ● | 27,00 €    | 27,00 €      |
| G652.D/APC        | ● | 27,00 €    | 27,00 €      |
| G657A2/APC        | ● | 27,00 €    | 27,00 €      |

Disponible en código de color FOTAG o France T

#### FOTAG [TIA 598]

##### Color Code

- 1 Azul
- 2 Naranja
- 3 Verde
- 4 Café
- 5 Gris
- 6 Blanco
- 7 Rojo
- 8 Negro
- 9 Amarillo
- 10 Violeta
- 11 Rosa
- 12 Aqua

#### FRANCE T

##### Color Code

- 1 Rojo
- 2 Azul
- 3 Verde
- 4 Amarillo
- 5 Violeta
- 6 Blanco
- 7 Naranja
- 8 Gris
- 9 Café
- 10 Negro
- 11 Aqua
- 12 Rosa

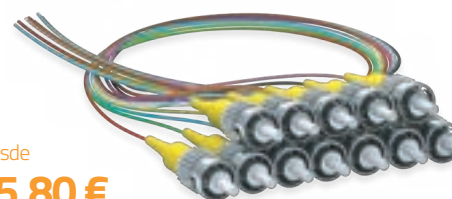

Desde

**25,80 €**

### Pigtail ST - 2mts - Kit 12

Loose tube - LSZH - 900µm

| Tipo fibra/pulido |   | Loose tube | Tight buffer |
|-------------------|---|------------|--------------|
| OM1/PC            | ● | 25,80 €    | --           |
| OM2/PC            | ● | 25,80 €    | --           |
| OM3/PC            | ● | 27,00 €    | --           |
| OM4/PC            | ● | 31,80 €    | --           |
| G652.D/UPC        | ● | 27,00 €    | 27,00 €      |

Precios sujetos a cambios sin previo aviso. Las imágenes son una representación gráfica del producto.

# Bandeja de Distribución 1U Alta Densidad

Incluye 12 Módulos  
LGX Slim MTP / para 12 Fibras



Sistema de deslizamiento  
y bloqueo

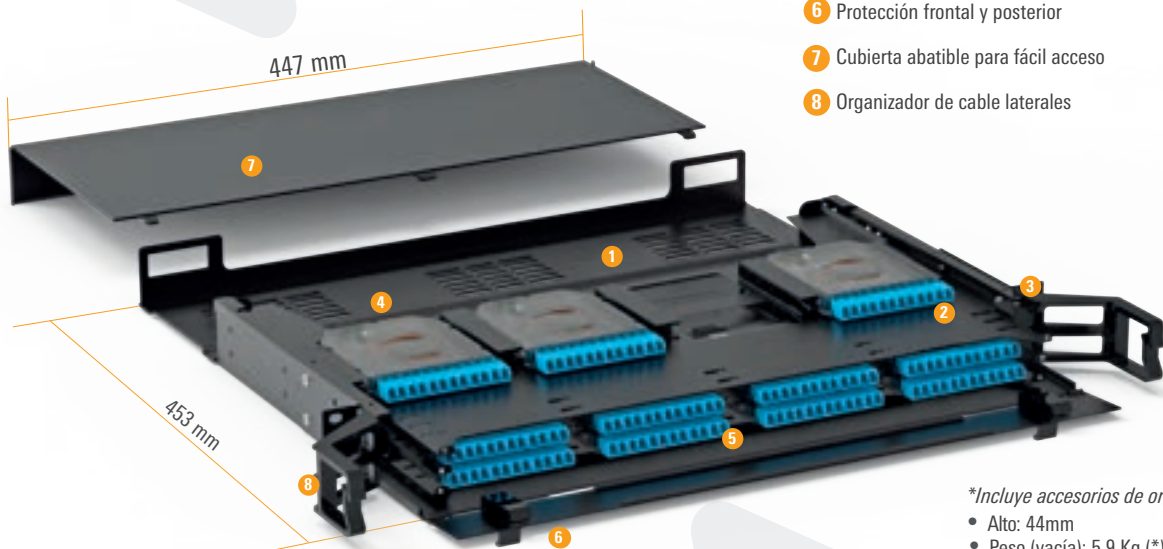

Desde:

## 1.035,00 €

**Bandeja para Alta Densidad 1U  
con Módulos MTP - Equipada.**

- 1 Bandeja de Alta Densidad 1U
- 2 Capacidad para 12 Módulos LGX Slim MTP, 144F
- 3 Soportes laterales para instalación en racks de 19" ajustables en profundidad
- 4 Acero laminado en frío en color negro
- 5 Niveles deslizables para fácil acceso
- 6 Protección frontal y posterior
- 7 Cubierta abatible para fácil acceso
- 8 Organizador de cable laterales

\*Incluye accesorios de organización

- Alto: 44mm
- Peso (vacía): 5.9 Kg (\*)

\*Antes del empaque



Disponible en:

- Multimodo OM4
- Monomodo G652.D

Optimización de espacio y tiempo  
de instalación.

**LISTA PARA USARSE**

## Bandeja Alta Densidad 1U

Bandeja + Módulos LGX Slim + accesorios

Capacidad máxima **12 Módulos MTP Macho a LC Dúplex**

| Polaridad    | TIPO DE FIBRA |            |
|--------------|---------------|------------|
|              | OM4           | G652.D     |
| Polaridad A  | 1.035,00 €    | 1.305,00 € |
| Polaridad B1 | 1.035,00 €    | 1.305,00 € |
| Polaridad B2 | 1.035,00 €    | 1.305,00 € |

A solo:

## 185,00 €<sup>Vacía</sup>

**Bandeja Alta Densidad 1U**  
Clave: 144-1U-12MM

Precios sujetos a cambios sin previo aviso. Las imágenes son una representación gráfica del producto.

# Módulos LGX Slim MTP- LC Multimodo-Monomodo

LightMax®

33



A solo

**95,00 €**

## Módulos LGX Slim MTP

- 1 Tipo de adaptador multifibra: 1pz Adaptador MTP **UsConec**
- 2 Tipo de adaptador dúplex: 6pz Adaptador LC/UPC Dúplex
- 3 Jumper interno: MTP Macho - LC / 31cm Aprox.
- 4 Diámetro: Revestimiento de 900µm
- 5 Material: Plástico
- 6 Tipo de fibra: G652.D



A solo

**75,00 €**

## Módulos LGX Slim MTP

- 1 Tipo de adaptador multifibra 1pz Adaptador MTP **UsConec**
- 2 Tipo de adaptador dúplex 6pz Adaptador LC/PC Dúplex
- 3 Jumper interno MTP Macho - LC / 31cm Aprox.
- 4 Diámetro: Revestimiento de 900µm
- 5 Material Plástico
- 6 Tipo de fibra OM4



### Módulo LGX Slim Multimodo G652.D

MTP macho + LC/UPC 12 fibras

Disponibile en polaridad A / B1 / B2

| Clave         | Polaridad | Precio  |
|---------------|-----------|---------|
| LMMC2DPA12FGE | Tipo A    | 95,00 € |
| LMMC2DB112FGE | Tipo B1   | 95,00 € |
| LMMC2DB212FGE | Tipo B2   | 95,00 € |

### Módulo LGX Slim Multimodo OM4

MTP macho + LC/PC 12 Fibras

Disponibile en polaridad A / B1 / B2

| Clave         | Polaridad | Precio  |
|---------------|-----------|---------|
| LMMCM4PA12FGE | Tipo A    | 75,00 € |
| LMMCM4B112FGE | Tipo B1   | 75,00 € |
| LMMCM4B212FGE | Tipo B2   | 75,00 € |

Precios sujetos a cambios sin previo aviso. Las imágenes son una representación gráfica del producto.

# Bandeja de Distribución 1U Alta Densidad

LightMax®

Incluye 12 Módulos  
Slim de Empalme / para 12 Fibras

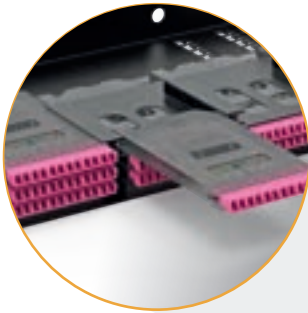

Sistema de deslizamiento  
y bloqueo

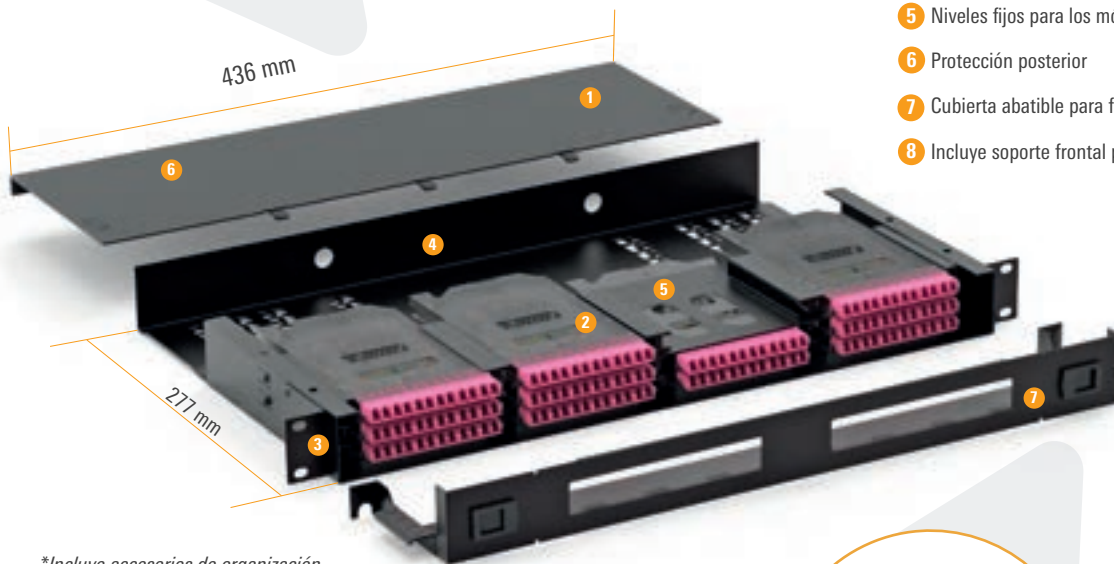

\*Incluye accesorios de organización

- Alto: 44mm
- Peso (vacía): 3,25 Kg (\*)

\*Antes del empaque

Optimización de espacio y tiempo con  
instalación rápida

**LISTA PARA EMPALMAR**

## Bandeja Alta Densidad 1U

Bandeja + Módulos de Empalme + accesorios

Capacidad máxima **12 Módulos de Empalme a LC Dúplex**

| TIPO DE FIBRA | BANDEJA CON 12 MÓDULOS |
|---------------|------------------------|
| OM4           | 576,00 €               |
| G657.A2       | 558,00 €               |

A solo

**558,00 €**

**Bandeja Alta Densidad 1U  
con Módulos de Empalme**

- 1 Bandeja Alta Densidad 1U para Módulos de empalme
- 2 Capacidad para 12 Módulos Slim, 144F
- 3 Soportes laterales para instalación en racks de 19" ajustables en profundidad
- 4 Acero laminado en frío en color negro
- 5 Niveles fijos para los módulos
- 6 Protección posterior
- 7 Cubierta abatible para fácil acceso
- 8 Incluye soporte frontal para proteger fibras



\* Módulo Slim de empalme

Disponibles en:

- Multimodo OM4
- Monomodo G657.A2

A solo:

**95,00 €** Vacía

**Bandeja Alta Densidad 1U**

**Clave: 144-1U-12MS**

Precios sujetos a cambios sin previo aviso. Las imágenes son una representación gráfica del producto.

# Módulos Slim de empalme Multimodo-Monomodo

LightMax®

35

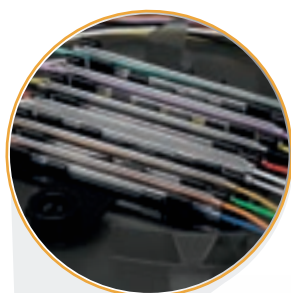

**HASTA 12  
EMPALMES**

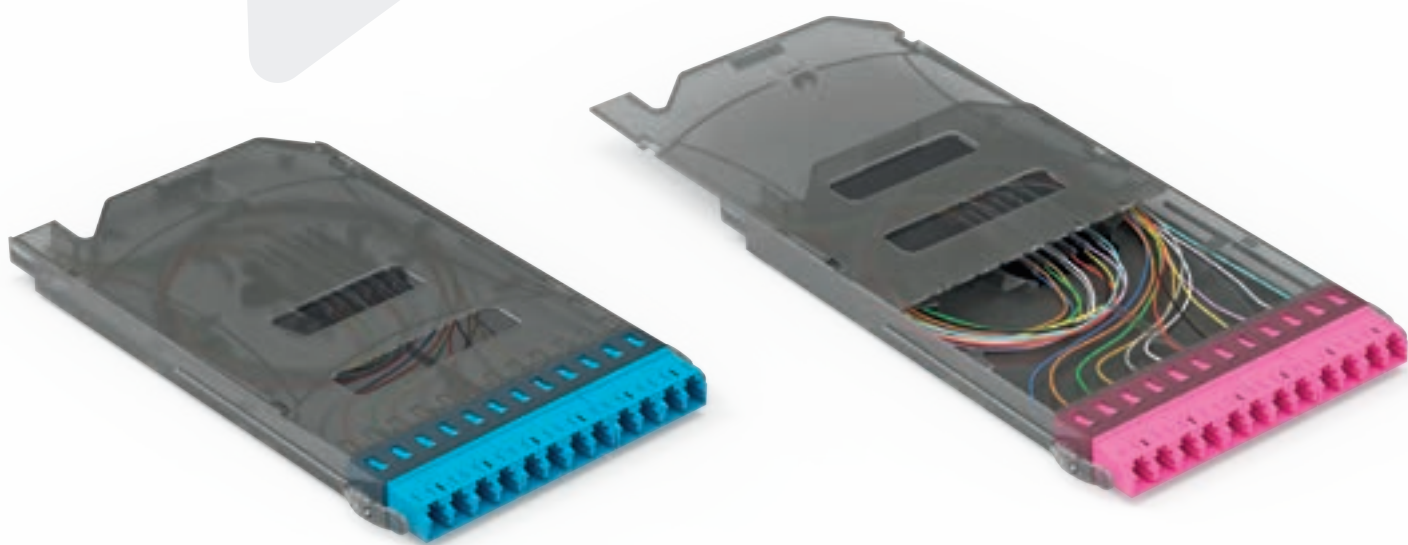

A solo

**45,00 €**

**Clave:** LMMSA212LCFG

## Módulos Slim de empalme

|                           |   |
|---------------------------|---|
| Material                  | Plástico                                |
| Diámetro de Cable entrada | 7.5mm Máximo                            |
| Tipo de adaptador         | 6pz - Adaptador LC/UPC Dúplex           |
| Pigtails                  | LC/UPC ajustado                         |
| Capacidad máxima          | 12 Fibras                               |
| Tipo de fibra             | G657.A2                                 |
| Tipo de montaje           | Sistema de deslizamiento y bloqueo      |
| Accesorios                | 12 mangas termocontractiles<br>2 Bridas |

A solo

**40,00 €**

**Clave:** LMMSM412LCFG

## Módulos Slim de empalme

|                           |   |
|---------------------------|---|
| Material                  | Plástico                                |
| Diámetro de Cable entrada | 7.5mm Máximo                            |
| Tipo de adaptador         | 6pz - Adaptador LC/PC Dúplex            |
| Pigtails                  | LC/PC ajustado                          |
| Capacidad máxima          | 12 Fibras                               |
| Tipo de fibra             | OM4                                     |
| Tipo de montaje           | Sistema de deslizamiento y bloqueo      |
| Accesorios                | 12 mangas termocontractiles<br>2 Bridas |

Precios sujetos a cambios sin previo aviso. Las imágenes son una representación gráfica del producto.

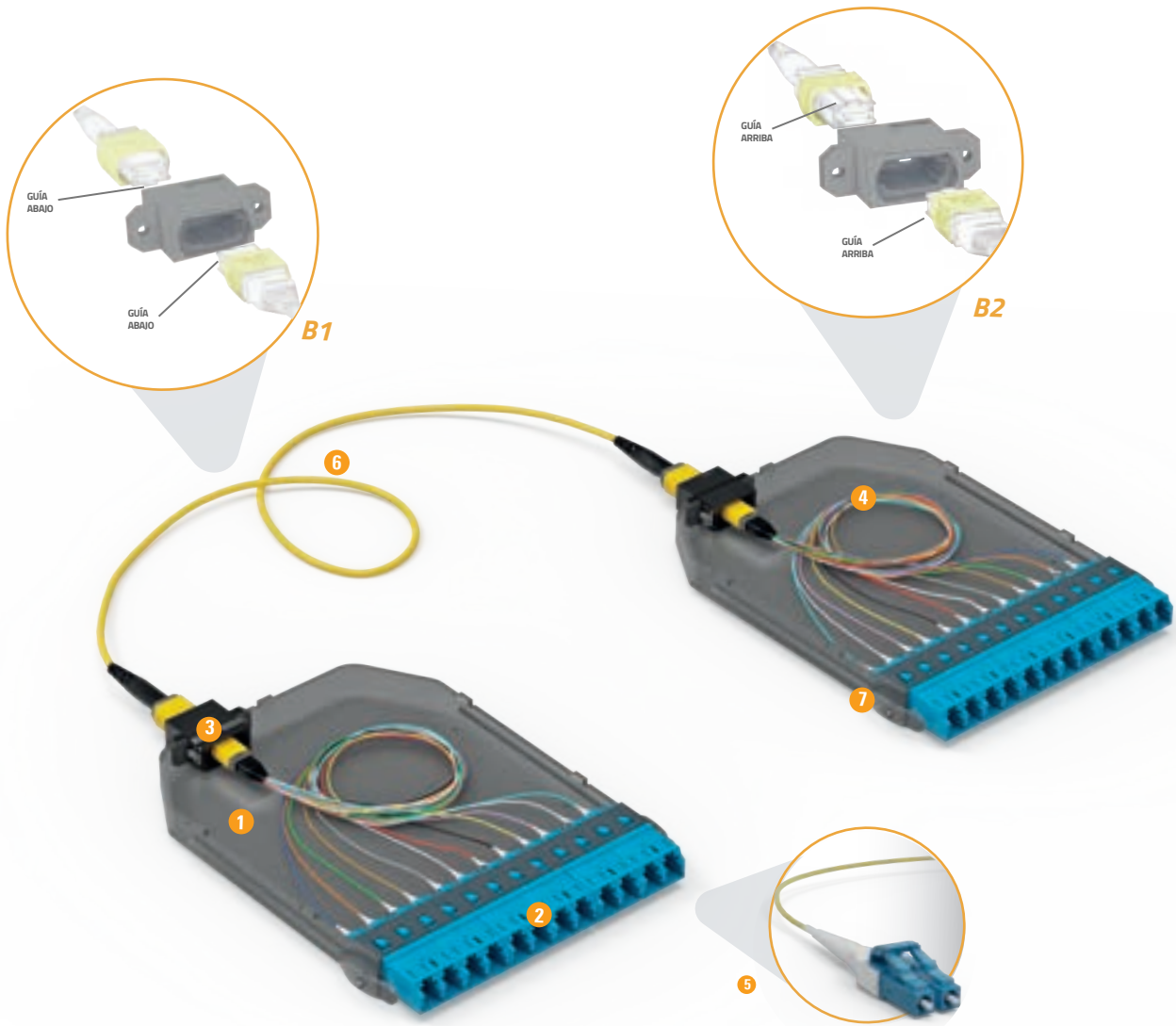

## CONFIGURACIÓN INTERNA DE POLARIDAD

### Polaridad A



1 2 3 4 5 6 7 8 9 10 11 12



1 2 3 4 5 6 7 8 9 10 11 12

\*Codigo de Color Fotag

### Polaridad B



1 2 3 4 5 6 7 8 9 10 11 12



12 11 10 9 8 7 6 5 4 3 2 1

## Componentes

### Módulo

- 1 Cassete
- 2 Adaptador LC-Dúplex
- 3 Adaptador MTP USCONEC
- 4 Pigtails LC

### Conectividad

- 5 Jumper LC dúplex Uniboot
- 6 Jumper MTP-MTP
- 7 Compatible con bandeja 144-1U-12MM, Pág. 32

Precios sujetos a cambios sin previo aviso. Las imágenes son una representación gráfica del producto.

# Hembra - Macho

## MTP - MPO



Desde **95,00 €**

### Jumpers MTP - MTP

- Portabilidad de 12 fibras en un solo cable
- Baja pérdida de inserción y retorno
- Inmune a Interferencia eléctrica
- Comunicación segura
- Transporta mayor información en menos espacio
- Es menos susceptible a pérdidas en micro curvaturas

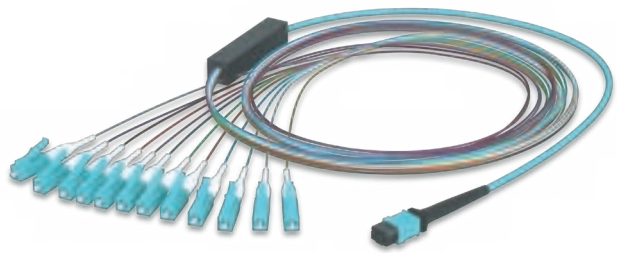

Desde **65,00 €**

### JUMPER MPO - LC

- Línea completa de conectores (SC, LC)
- Ahorra tiempo y dinero en la instalación
- Identificación fácil de las fibras
- Facilita la terminación de instalaciones
- Proporciona durabilidad
- Portabilidad de hasta 12 fibras en un solo cable
- Proporcionan flexibilidad de diseño

## CONFIGURACIÓN NÚMERO DE PARTE JUMPERS MTP/MPO

### LMJM0FAOFAM3B12RD100ZHAQ

Jumper • MPO/PC Hembra - MPO/PC Hembra • MM OM3 • Tipo B • 12 Fibras • Cable Redondo • 10m • LSZH • Aqua

LM • JM • OFA • OFA • M3 • B • 12 • RD • 100 • ZH • AQ • -

| LightMax                   | Jumper | Tipo de Conector y Pulido lado A   | Tipo de Conector y Pulido lado B | Tipo de Fibra | Polaridad                        | Número de fibras | Tipo de cable   | Longitud total | Material Cubierta  | Color cubierta | Característica adicional |  |                   |  |                  |  |                    |  |                   |  |                 |  |              |      |              |       |              |       |              |  |   |          |  |           |  |            |  |            |  |           |  |        |  |        |  |        |  |        |  |        |  |  |  |  |        |  |              |  |              |  |               |  |               |  |  |   |          |  |         |  |         |  |         |  |           |  |         |  |          |  |          |  |          |  |          |  |         |   |       |  |                   |  |                       |  |          |  |                        |  |   |                |  |             |  |                            |  |                            |  |                            |  |                            |  |                           |  |                           |  |
|----------------------------|--------|--|----------------------------------|---------------|----------------------------------|------------------|---|----------------|--------------------|----------------|--------------------------|--|-------------------|--|------------------|--|--------------------|--|-------------------|--|-----------------|--|--------------|------|--------------|-------|--------------|-------|--------------|--|---|----------|--|-----------|--|------------|--|------------|--|-----------|--|--------|--|--------|--|--------|--|--------|--|--------|--|--|--|--|--------|--|--------------|--|--------------|--|---------------|--|---------------|--|--|---|----------|--|---------|--|---------|--|---------|--|-----------|--|---------|--|----------|--|----------|--|----------|--|----------|--|---------|---|-------|--|-------------------|--|-----------------------|--|----------|--|------------------------|--|---|----------------|--|-------------|--|----------------------------|--|----------------------------|--|----------------------------|--|----------------------------|--|---------------------------|--|---------------------------|--|
|                            |        | <table border="1"> <tr><th colspan="2">Pulido</th></tr> <tr><td>OFA=MPO/PC Hembra</td><td></td></tr> <tr><td>OMA=MPO/PC Macho</td><td></td></tr> <tr><td>OFC=MPO/APC Hembra</td><td></td></tr> <tr><td>OMC=MPO/APC Macho</td><td></td></tr> <tr><td>PFA=MTP/PC Hembra</td><td></td></tr> <tr><td>PMA=MTP/PC Macho</td><td></td></tr> <tr><td>PFC=MTP/APC Hembra</td><td></td></tr> <tr><td>PMC=MTP/APC Macho</td><td></td></tr> <tr><th colspan="2">Conector lado B</th></tr> <tr><td>A=LC (2.0mm)</td><td>A=PC</td></tr> <tr><td>B=LC (900um)</td><td>B=UPC</td></tr> <tr><td>C=SC (2.0mm)</td><td>C=APC</td></tr> <tr><td>D=SC (900um)</td><td></td></tr> </table> | Pulido                           |               | OFA=MPO/PC Hembra                |                  | OMA=MPO/PC Macho  |                | OFC=MPO/APC Hembra |                | OMC=MPO/APC Macho        |  | PFA=MTP/PC Hembra |  | PMA=MTP/PC Macho |  | PFC=MTP/APC Hembra |  | PMC=MTP/APC Macho |  | Conector lado B |  | A=LC (2.0mm) | A=PC | B=LC (900um) | B=UPC | C=SC (2.0mm) | C=APC | D=SC (900um) |  | <table border="1"> <tr><th colspan="2">Monomodo</th></tr> <tr><td>2D=G652.D</td><td></td></tr> <tr><td>A1=G657.A1</td><td></td></tr> <tr><td>A2=G657.A2</td><td></td></tr> <tr><th colspan="2">Multimodo</th></tr> <tr><td>M1=OM1</td><td></td></tr> <tr><td>M2=OM2</td><td></td></tr> <tr><td>M3=OM3</td><td></td></tr> <tr><td>M4=OM4</td><td></td></tr> <tr><td>M5=OM5</td><td></td></tr> </table> | Monomodo |  | 2D=G652.D |  | A1=G657.A1 |  | A2=G657.A2 |  | Multimodo |  | M1=OM1 |  | M2=OM2 |  | M3=OM3 |  | M4=OM4 |  | M5=OM5 |  |  |  | <table border="1"> <tr><th colspan="2">Fibras</th></tr> <tr><td>06= 6 Fibras</td><td></td></tr> <tr><td>08= 8 Fibras</td><td></td></tr> <tr><td>12= 12 Fibras</td><td></td></tr> <tr><td>24= 24 Fibras</td><td></td></tr> </table> | Fibras |  | 06= 6 Fibras |  | 08= 8 Fibras |  | 12= 12 Fibras |  | 24= 24 Fibras |  |  | <table border="1"> <tr><th colspan="2">Longitud</th></tr> <tr><td>010= 1m</td><td></td></tr> <tr><td>020= 2m</td><td></td></tr> <tr><td>030= 3m</td><td></td></tr> <tr><td>035= 3.5m</td><td></td></tr> <tr><td>050= 5m</td><td></td></tr> <tr><td>100= 10m</td><td></td></tr> <tr><td>150= 15m</td><td></td></tr> <tr><td>200= 20m</td><td></td></tr> <tr><td>250= 25m</td><td></td></tr> </table> | Longitud |  | 010= 1m |  | 020= 2m |  | 030= 3m |  | 035= 3.5m |  | 050= 5m |  | 100= 10m |  | 150= 15m |  | 200= 20m |  | 250= 25m |  | ZH=LSZH | <table border="1"> <tr><th colspan="2">Color</th></tr> <tr><td>YE= Amarillo (SM)</td><td></td></tr> <tr><td>OR= Naranja (OM1-OM2)</td><td></td></tr> <tr><td>AQ= Aqua</td><td></td></tr> <tr><td>EV= Erika Violet (OM4)</td><td></td></tr> </table> | Color |  | YE= Amarillo (SM) |  | OR= Naranja (OM1-OM2) |  | AQ= Aqua |  | EV= Erika Violet (OM4) |  | <table border="1"> <tr><th colspan="2">Característica</th></tr> <tr><td>- = Ninguna</td><td></td></tr> <tr><td>A= Strip de 0.50m de 900um</td><td></td></tr> <tr><td>B= Strip de 0.50m de 2.0mm</td><td></td></tr> <tr><td>C= Strip de 0.75m de 900um</td><td></td></tr> <tr><td>D= Strip de 0.75m de 2.0mm</td><td></td></tr> <tr><td>E= Strip de 1.0m de 900um</td><td></td></tr> <tr><td>F= Strip de 1.0m de 2.0mm</td><td></td></tr> </table> | Característica |  | - = Ninguna |  | A= Strip de 0.50m de 900um |  | B= Strip de 0.50m de 2.0mm |  | C= Strip de 0.75m de 900um |  | D= Strip de 0.75m de 2.0mm |  | E= Strip de 1.0m de 900um |  | F= Strip de 1.0m de 2.0mm |  |
| Pulido                     |        |  |                                  |               |                                  |                  |   |                |                    |                |                          |  |                   |  |                  |  |                    |  |                   |  |                 |  |              |      |              |       |              |       |              |  |   |          |  |           |  |            |  |            |  |           |  |        |  |        |  |        |  |        |  |        |  |  |  |  |        |  |              |  |              |  |               |  |               |  |  |   |          |  |         |  |         |  |         |  |           |  |         |  |          |  |          |  |          |  |          |  |         |   |       |  |                   |  |                       |  |          |  |                        |  |   |                |  |             |  |                            |  |                            |  |                            |  |                            |  |                           |  |                           |  |
| OFA=MPO/PC Hembra          |        |  |                                  |               |                                  |                  |   |                |                    |                |                          |  |                   |  |                  |  |                    |  |                   |  |                 |  |              |      |              |       |              |       |              |  |   |          |  |           |  |            |  |            |  |           |  |        |  |        |  |        |  |        |  |        |  |  |  |  |        |  |              |  |              |  |               |  |               |  |  |   |          |  |         |  |         |  |         |  |           |  |         |  |          |  |          |  |          |  |          |  |         |   |       |  |                   |  |                       |  |          |  |                        |  |   |                |  |             |  |                            |  |                            |  |                            |  |                            |  |                           |  |                           |  |
| OMA=MPO/PC Macho           |        |  |                                  |               |                                  |                  |   |                |                    |                |                          |  |                   |  |                  |  |                    |  |                   |  |                 |  |              |      |              |       |              |       |              |  |   |          |  |           |  |            |  |            |  |           |  |        |  |        |  |        |  |        |  |        |  |  |  |  |        |  |              |  |              |  |               |  |               |  |  |   |          |  |         |  |         |  |         |  |           |  |         |  |          |  |          |  |          |  |          |  |         |   |       |  |                   |  |                       |  |          |  |                        |  |   |                |  |             |  |                            |  |                            |  |                            |  |                            |  |                           |  |                           |  |
| OFC=MPO/APC Hembra         |        |  |                                  |               |                                  |                  |   |                |                    |                |                          |  |                   |  |                  |  |                    |  |                   |  |                 |  |              |      |              |       |              |       |              |  |   |          |  |           |  |            |  |            |  |           |  |        |  |        |  |        |  |        |  |        |  |  |  |  |        |  |              |  |              |  |               |  |               |  |  |   |          |  |         |  |         |  |         |  |           |  |         |  |          |  |          |  |          |  |          |  |         |   |       |  |                   |  |                       |  |          |  |                        |  |   |                |  |             |  |                            |  |                            |  |                            |  |                            |  |                           |  |                           |  |
| OMC=MPO/APC Macho          |        |  |                                  |               |                                  |                  |   |                |                    |                |                          |  |                   |  |                  |  |                    |  |                   |  |                 |  |              |      |              |       |              |       |              |  |   |          |  |           |  |            |  |            |  |           |  |        |  |        |  |        |  |        |  |        |  |  |  |  |        |  |              |  |              |  |               |  |               |  |  |   |          |  |         |  |         |  |         |  |           |  |         |  |          |  |          |  |          |  |          |  |         |   |       |  |                   |  |                       |  |          |  |                        |  |   |                |  |             |  |                            |  |                            |  |                            |  |                            |  |                           |  |                           |  |
| PFA=MTP/PC Hembra          |        |  |                                  |               |                                  |                  |   |                |                    |                |                          |  |                   |  |                  |  |                    |  |                   |  |                 |  |              |      |              |       |              |       |              |  |   |          |  |           |  |            |  |            |  |           |  |        |  |        |  |        |  |        |  |        |  |  |  |  |        |  |              |  |              |  |               |  |               |  |  |   |          |  |         |  |         |  |         |  |           |  |         |  |          |  |          |  |          |  |          |  |         |   |       |  |                   |  |                       |  |          |  |                        |  |   |                |  |             |  |                            |  |                            |  |                            |  |                            |  |                           |  |                           |  |
| PMA=MTP/PC Macho           |        |  |                                  |               |                                  |                  |   |                |                    |                |                          |  |                   |  |                  |  |                    |  |                   |  |                 |  |              |      |              |       |              |       |              |  |   |          |  |           |  |            |  |            |  |           |  |        |  |        |  |        |  |        |  |        |  |  |  |  |        |  |              |  |              |  |               |  |               |  |  |   |          |  |         |  |         |  |         |  |           |  |         |  |          |  |          |  |          |  |          |  |         |   |       |  |                   |  |                       |  |          |  |                        |  |   |                |  |             |  |                            |  |                            |  |                            |  |                            |  |                           |  |                           |  |
| PFC=MTP/APC Hembra         |        |  |                                  |               |                                  |                  |   |                |                    |                |                          |  |                   |  |                  |  |                    |  |                   |  |                 |  |              |      |              |       |              |       |              |  |   |          |  |           |  |            |  |            |  |           |  |        |  |        |  |        |  |        |  |        |  |  |  |  |        |  |              |  |              |  |               |  |               |  |  |   |          |  |         |  |         |  |         |  |           |  |         |  |          |  |          |  |          |  |          |  |         |   |       |  |                   |  |                       |  |          |  |                        |  |   |                |  |             |  |                            |  |                            |  |                            |  |                            |  |                           |  |                           |  |
| PMC=MTP/APC Macho          |        |  |                                  |               |                                  |                  |   |                |                    |                |                          |  |                   |  |                  |  |                    |  |                   |  |                 |  |              |      |              |       |              |       |              |  |   |          |  |           |  |            |  |            |  |           |  |        |  |        |  |        |  |        |  |        |  |  |  |  |        |  |              |  |              |  |               |  |               |  |  |   |          |  |         |  |         |  |         |  |           |  |         |  |          |  |          |  |          |  |          |  |         |   |       |  |                   |  |                       |  |          |  |                        |  |   |                |  |             |  |                            |  |                            |  |                            |  |                            |  |                           |  |                           |  |
| Conector lado B            |        |  |                                  |               |                                  |                  |   |                |                    |                |                          |  |                   |  |                  |  |                    |  |                   |  |                 |  |              |      |              |       |              |       |              |  |   |          |  |           |  |            |  |            |  |           |  |        |  |        |  |        |  |        |  |        |  |  |  |  |        |  |              |  |              |  |               |  |               |  |  |   |          |  |         |  |         |  |         |  |           |  |         |  |          |  |          |  |          |  |          |  |         |   |       |  |                   |  |                       |  |          |  |                        |  |   |                |  |             |  |                            |  |                            |  |                            |  |                            |  |                           |  |                           |  |
| A=LC (2.0mm)               | A=PC   |  |                                  |               |                                  |                  |   |                |                    |                |                          |  |                   |  |                  |  |                    |  |                   |  |                 |  |              |      |              |       |              |       |              |  |   |          |  |           |  |            |  |            |  |           |  |        |  |        |  |        |  |        |  |        |  |  |  |  |        |  |              |  |              |  |               |  |               |  |  |   |          |  |         |  |         |  |         |  |           |  |         |  |          |  |          |  |          |  |          |  |         |   |       |  |                   |  |                       |  |          |  |                        |  |   |                |  |             |  |                            |  |                            |  |                            |  |                            |  |                           |  |                           |  |
| B=LC (900um)               | B=UPC  |  |                                  |               |                                  |                  |   |                |                    |                |                          |  |                   |  |                  |  |                    |  |                   |  |                 |  |              |      |              |       |              |       |              |  |   |          |  |           |  |            |  |            |  |           |  |        |  |        |  |        |  |        |  |        |  |  |  |  |        |  |              |  |              |  |               |  |               |  |  |   |          |  |         |  |         |  |         |  |           |  |         |  |          |  |          |  |          |  |          |  |         |   |       |  |                   |  |                       |  |          |  |                        |  |   |                |  |             |  |                            |  |                            |  |                            |  |                            |  |                           |  |                           |  |
| C=SC (2.0mm)               | C=APC  |  |                                  |               |                                  |                  |   |                |                    |                |                          |  |                   |  |                  |  |                    |  |                   |  |                 |  |              |      |              |       |              |       |              |  |   |          |  |           |  |            |  |            |  |           |  |        |  |        |  |        |  |        |  |        |  |  |  |  |        |  |              |  |              |  |               |  |               |  |  |   |          |  |         |  |         |  |         |  |           |  |         |  |          |  |          |  |          |  |          |  |         |   |       |  |                   |  |                       |  |          |  |                        |  |   |                |  |             |  |                            |  |                            |  |                            |  |                            |  |                           |  |                           |  |
| D=SC (900um)               |        |  |                                  |               |                                  |                  |   |                |                    |                |                          |  |                   |  |                  |  |                    |  |                   |  |                 |  |              |      |              |       |              |       |              |  |   |          |  |           |  |            |  |            |  |           |  |        |  |        |  |        |  |        |  |        |  |  |  |  |        |  |              |  |              |  |               |  |               |  |  |   |          |  |         |  |         |  |         |  |           |  |         |  |          |  |          |  |          |  |          |  |         |   |       |  |                   |  |                       |  |          |  |                        |  |   |                |  |             |  |                            |  |                            |  |                            |  |                            |  |                           |  |                           |  |
| Monomodo                   |        |  |                                  |               |                                  |                  |   |                |                    |                |                          |  |                   |  |                  |  |                    |  |                   |  |                 |  |              |      |              |       |              |       |              |  |   |          |  |           |  |            |  |            |  |           |  |        |  |        |  |        |  |        |  |        |  |  |  |  |        |  |              |  |              |  |               |  |               |  |  |   |          |  |         |  |         |  |         |  |           |  |         |  |          |  |          |  |          |  |          |  |         |   |       |  |                   |  |                       |  |          |  |                        |  |   |                |  |             |  |                            |  |                            |  |                            |  |                            |  |                           |  |                           |  |
| 2D=G652.D                  |        |  |                                  |               |                                  |                  |   |                |                    |                |                          |  |                   |  |                  |  |                    |  |                   |  |                 |  |              |      |              |       |              |       |              |  |   |          |  |           |  |            |  |            |  |           |  |        |  |        |  |        |  |        |  |        |  |  |  |  |        |  |              |  |              |  |               |  |               |  |  |   |          |  |         |  |         |  |         |  |           |  |         |  |          |  |          |  |          |  |          |  |         |   |       |  |                   |  |                       |  |          |  |                        |  |   |                |  |             |  |                            |  |                            |  |                            |  |                            |  |                           |  |                           |  |
| A1=G657.A1                 |        |  |                                  |               |                                  |                  |   |                |                    |                |                          |  |                   |  |                  |  |                    |  |                   |  |                 |  |              |      |              |       |              |       |              |  |   |          |  |           |  |            |  |            |  |           |  |        |  |        |  |        |  |        |  |        |  |  |  |  |        |  |              |  |              |  |               |  |               |  |  |   |          |  |         |  |         |  |         |  |           |  |         |  |          |  |          |  |          |  |          |  |         |   |       |  |                   |  |                       |  |          |  |                        |  |   |                |  |             |  |                            |  |                            |  |                            |  |                            |  |                           |  |                           |  |
| A2=G657.A2                 |        |  |                                  |               |                                  |                  |   |                |                    |                |                          |  |                   |  |                  |  |                    |  |                   |  |                 |  |              |      |              |       |              |       |              |  |   |          |  |           |  |            |  |            |  |           |  |        |  |        |  |        |  |        |  |        |  |  |  |  |        |  |              |  |              |  |               |  |               |  |  |   |          |  |         |  |         |  |         |  |           |  |         |  |          |  |          |  |          |  |          |  |         |   |       |  |                   |  |                       |  |          |  |                        |  |   |                |  |             |  |                            |  |                            |  |                            |  |                            |  |                           |  |                           |  |
| Multimodo                  |        |  |                                  |               |                                  |                  |   |                |                    |                |                          |  |                   |  |                  |  |                    |  |                   |  |                 |  |              |      |              |       |              |       |              |  |   |          |  |           |  |            |  |            |  |           |  |        |  |        |  |        |  |        |  |        |  |  |  |  |        |  |              |  |              |  |               |  |               |  |  |   |          |  |         |  |         |  |         |  |           |  |         |  |          |  |          |  |          |  |          |  |         |   |       |  |                   |  |                       |  |          |  |                        |  |   |                |  |             |  |                            |  |                            |  |                            |  |                            |  |                           |  |                           |  |
| M1=OM1                     |        |  |                                  |               |                                  |                  |   |                |                    |                |                          |  |                   |  |                  |  |                    |  |                   |  |                 |  |              |      |              |       |              |       |              |  |   |          |  |           |  |            |  |            |  |           |  |        |  |        |  |        |  |        |  |        |  |  |  |  |        |  |              |  |              |  |               |  |               |  |  |   |          |  |         |  |         |  |         |  |           |  |         |  |          |  |          |  |          |  |          |  |         |   |       |  |                   |  |                       |  |          |  |                        |  |   |                |  |             |  |                            |  |                            |  |                            |  |                            |  |                           |  |                           |  |
| M2=OM2                     |        |  |                                  |               |                                  |                  |   |                |                    |                |                          |  |                   |  |                  |  |                    |  |                   |  |                 |  |              |      |              |       |              |       |              |  |   |          |  |           |  |            |  |            |  |           |  |        |  |        |  |        |  |        |  |        |  |  |  |  |        |  |              |  |              |  |               |  |               |  |  |   |          |  |         |  |         |  |         |  |           |  |         |  |          |  |          |  |          |  |          |  |         |   |       |  |                   |  |                       |  |          |  |                        |  |   |                |  |             |  |                            |  |                            |  |                            |  |                            |  |                           |  |                           |  |
| M3=OM3                     |        |  |                                  |               |                                  |                  |   |                |                    |                |                          |  |                   |  |                  |  |                    |  |                   |  |                 |  |              |      |              |       |              |       |              |  |   |          |  |           |  |            |  |            |  |           |  |        |  |        |  |        |  |        |  |        |  |  |  |  |        |  |              |  |              |  |               |  |               |  |  |   |          |  |         |  |         |  |         |  |           |  |         |  |          |  |          |  |          |  |          |  |         |   |       |  |                   |  |                       |  |          |  |                        |  |   |                |  |             |  |                            |  |                            |  |                            |  |                            |  |                           |  |                           |  |
| M4=OM4                     |        |  |                                  |               |                                  |                  |   |                |                    |                |                          |  |                   |  |                  |  |                    |  |                   |  |                 |  |              |      |              |       |              |       |              |  |   |          |  |           |  |            |  |            |  |           |  |        |  |        |  |        |  |        |  |        |  |  |  |  |        |  |              |  |              |  |               |  |               |  |  |   |          |  |         |  |         |  |         |  |           |  |         |  |          |  |          |  |          |  |          |  |         |   |       |  |                   |  |                       |  |          |  |                        |  |   |                |  |             |  |                            |  |                            |  |                            |  |                            |  |                           |  |                           |  |
| M5=OM5                     |        |  |                                  |               |                                  |                  |   |                |                    |                |                          |  |                   |  |                  |  |                    |  |                   |  |                 |  |              |      |              |       |              |       |              |  |   |          |  |           |  |            |  |            |  |           |  |        |  |        |  |        |  |        |  |        |  |  |  |  |        |  |              |  |              |  |               |  |               |  |  |   |          |  |         |  |         |  |         |  |           |  |         |  |          |  |          |  |          |  |          |  |         |   |       |  |                   |  |                       |  |          |  |                        |  |   |                |  |             |  |                            |  |                            |  |                            |  |                            |  |                           |  |                           |  |
| Fibras                     |        |  |                                  |               |                                  |                  |   |                |                    |                |                          |  |                   |  |                  |  |                    |  |                   |  |                 |  |              |      |              |       |              |       |              |  |   |          |  |           |  |            |  |            |  |           |  |        |  |        |  |        |  |        |  |        |  |  |  |  |        |  |              |  |              |  |               |  |               |  |  |   |          |  |         |  |         |  |         |  |           |  |         |  |          |  |          |  |          |  |          |  |         |   |       |  |                   |  |                       |  |          |  |                        |  |   |                |  |             |  |                            |  |                            |  |                            |  |                            |  |                           |  |                           |  |
| 06= 6 Fibras               |        |  |                                  |               |                                  |                  |   |                |                    |                |                          |  |                   |  |                  |  |                    |  |                   |  |                 |  |              |      |              |       |              |       |              |  |   |          |  |           |  |            |  |            |  |           |  |        |  |        |  |        |  |        |  |        |  |  |  |  |        |  |              |  |              |  |               |  |               |  |  |   |          |  |         |  |         |  |         |  |           |  |         |  |          |  |          |  |          |  |          |  |         |   |       |  |                   |  |                       |  |          |  |                        |  |   |                |  |             |  |                            |  |                            |  |                            |  |                            |  |                           |  |                           |  |
| 08= 8 Fibras               |        |  |                                  |               |                                  |                  |   |                |                    |                |                          |  |                   |  |                  |  |                    |  |                   |  |                 |  |              |      |              |       |              |       |              |  |   |          |  |           |  |            |  |            |  |           |  |        |  |        |  |        |  |        |  |        |  |  |  |  |        |  |              |  |              |  |               |  |               |  |  |   |          |  |         |  |         |  |         |  |           |  |         |  |          |  |          |  |          |  |          |  |         |   |       |  |                   |  |                       |  |          |  |                        |  |   |                |  |             |  |                            |  |                            |  |                            |  |                            |  |                           |  |                           |  |
| 12= 12 Fibras              |        |  |                                  |               |                                  |                  |   |                |                    |                |                          |  |                   |  |                  |  |                    |  |                   |  |                 |  |              |      |              |       |              |       |              |  |   |          |  |           |  |            |  |            |  |           |  |        |  |        |  |        |  |        |  |        |  |  |  |  |        |  |              |  |              |  |               |  |               |  |  |   |          |  |         |  |         |  |         |  |           |  |         |  |          |  |          |  |          |  |          |  |         |   |       |  |                   |  |                       |  |          |  |                        |  |   |                |  |             |  |                            |  |                            |  |                            |  |                            |  |                           |  |                           |  |
| 24= 24 Fibras              |        |  |                                  |               |                                  |                  |   |                |                    |                |                          |  |                   |  |                  |  |                    |  |                   |  |                 |  |              |      |              |       |              |       |              |  |   |          |  |           |  |            |  |            |  |           |  |        |  |        |  |        |  |        |  |        |  |  |  |  |        |  |              |  |              |  |               |  |               |  |  |   |          |  |         |  |         |  |         |  |           |  |         |  |          |  |          |  |          |  |          |  |         |   |       |  |                   |  |                       |  |          |  |                        |  |   |                |  |             |  |                            |  |                            |  |                            |  |                            |  |                           |  |                           |  |
| Longitud                   |        |  |                                  |               |                                  |                  |   |                |                    |                |                          |  |                   |  |                  |  |                    |  |                   |  |                 |  |              |      |              |       |              |       |              |  |   |          |  |           |  |            |  |            |  |           |  |        |  |        |  |        |  |        |  |        |  |  |  |  |        |  |              |  |              |  |               |  |               |  |  |   |          |  |         |  |         |  |         |  |           |  |         |  |          |  |          |  |          |  |          |  |         |   |       |  |                   |  |                       |  |          |  |                        |  |   |                |  |             |  |                            |  |                            |  |                            |  |                            |  |                           |  |                           |  |
| 010= 1m                    |        |  |                                  |               |                                  |                  |   |                |                    |                |                          |  |                   |  |                  |  |                    |  |                   |  |                 |  |              |      |              |       |              |       |              |  |   |          |  |           |  |            |  |            |  |           |  |        |  |        |  |        |  |        |  |        |  |  |  |  |        |  |              |  |              |  |               |  |               |  |  |   |          |  |         |  |         |  |         |  |           |  |         |  |          |  |          |  |          |  |          |  |         |   |       |  |                   |  |                       |  |          |  |                        |  |   |                |  |             |  |                            |  |                            |  |                            |  |                            |  |                           |  |                           |  |
| 020= 2m                    |        |  |                                  |               |                                  |                  |   |                |                    |                |                          |  |                   |  |                  |  |                    |  |                   |  |                 |  |              |      |              |       |              |       |              |  |   |          |  |           |  |            |  |            |  |           |  |        |  |        |  |        |  |        |  |        |  |  |  |  |        |  |              |  |              |  |               |  |               |  |  |   |          |  |         |  |         |  |         |  |           |  |         |  |          |  |          |  |          |  |          |  |         |   |       |  |                   |  |                       |  |          |  |                        |  |   |                |  |             |  |                            |  |                            |  |                            |  |                            |  |                           |  |                           |  |
| 030= 3m                    |        |  |                                  |               |                                  |                  |   |                |                    |                |                          |  |                   |  |                  |  |                    |  |                   |  |                 |  |              |      |              |       |              |       |              |  |   |          |  |           |  |            |  |            |  |           |  |        |  |        |  |        |  |        |  |        |  |  |  |  |        |  |              |  |              |  |               |  |               |  |  |   |          |  |         |  |         |  |         |  |           |  |         |  |          |  |          |  |          |  |          |  |         |   |       |  |                   |  |                       |  |          |  |                        |  |   |                |  |             |  |                            |  |                            |  |                            |  |                            |  |                           |  |                           |  |
| 035= 3.5m                  |        |  |                                  |               |                                  |                  |   |                |                    |                |                          |  |                   |  |                  |  |                    |  |                   |  |                 |  |              |      |              |       |              |       |              |  |   |          |  |           |  |            |  |            |  |           |  |        |  |        |  |        |  |        |  |        |  |  |  |  |        |  |              |  |              |  |               |  |               |  |  |   |          |  |         |  |         |  |         |  |           |  |         |  |          |  |          |  |          |  |          |  |         |   |       |  |                   |  |                       |  |          |  |                        |  |   |                |  |             |  |                            |  |                            |  |                            |  |                            |  |                           |  |                           |  |
| 050= 5m                    |        |  |                                  |               |                                  |                  |   |                |                    |                |                          |  |                   |  |                  |  |                    |  |                   |  |                 |  |              |      |              |       |              |       |              |  |   |          |  |           |  |            |  |            |  |           |  |        |  |        |  |        |  |        |  |        |  |  |  |  |        |  |              |  |              |  |               |  |               |  |  |   |          |  |         |  |         |  |         |  |           |  |         |  |          |  |          |  |          |  |          |  |         |   |       |  |                   |  |                       |  |          |  |                        |  |   |                |  |             |  |                            |  |                            |  |                            |  |                            |  |                           |  |                           |  |
| 100= 10m                   |        |  |                                  |               |                                  |                  |   |                |                    |                |                          |  |                   |  |                  |  |                    |  |                   |  |                 |  |              |      |              |       |              |       |              |  |   |          |  |           |  |            |  |            |  |           |  |        |  |        |  |        |  |        |  |        |  |  |  |  |        |  |              |  |              |  |               |  |               |  |  |   |          |  |         |  |         |  |         |  |           |  |         |  |          |  |          |  |          |  |          |  |         |   |       |  |                   |  |                       |  |          |  |                        |  |   |                |  |             |  |                            |  |                            |  |                            |  |                            |  |                           |  |                           |  |
| 150= 15m                   |        |  |                                  |               |                                  |                  |   |                |                    |                |                          |  |                   |  |                  |  |                    |  |                   |  |                 |  |              |      |              |       |              |       |              |  |   |          |  |           |  |            |  |            |  |           |  |        |  |        |  |        |  |        |  |        |  |  |  |  |        |  |              |  |              |  |               |  |               |  |  |   |          |  |         |  |         |  |         |  |           |  |         |  |          |  |          |  |          |  |          |  |         |   |       |  |                   |  |                       |  |          |  |                        |  |   |                |  |             |  |                            |  |                            |  |                            |  |                            |  |                           |  |                           |  |
| 200= 20m                   |        |  |                                  |               |                                  |                  |   |                |                    |                |                          |  |                   |  |                  |  |                    |  |                   |  |                 |  |              |      |              |       |              |       |              |  |   |          |  |           |  |            |  |            |  |           |  |        |  |        |  |        |  |        |  |        |  |  |  |  |        |  |              |  |              |  |               |  |               |  |  |   |          |  |         |  |         |  |         |  |           |  |         |  |          |  |          |  |          |  |          |  |         |   |       |  |                   |  |                       |  |          |  |                        |  |   |                |  |             |  |                            |  |                            |  |                            |  |                            |  |                           |  |                           |  |
| 250= 25m                   |        |  |                                  |               |                                  |                  |   |                |                    |                |                          |  |                   |  |                  |  |                    |  |                   |  |                 |  |              |      |              |       |              |       |              |  |   |          |  |           |  |            |  |            |  |           |  |        |  |        |  |        |  |        |  |        |  |  |  |  |        |  |              |  |              |  |               |  |               |  |  |   |          |  |         |  |         |  |         |  |           |  |         |  |          |  |          |  |          |  |          |  |         |   |       |  |                   |  |                       |  |          |  |                        |  |   |                |  |             |  |                            |  |                            |  |                            |  |                            |  |                           |  |                           |  |
| Color                      |        |  |                                  |               |                                  |                  |   |                |                    |                |                          |  |                   |  |                  |  |                    |  |                   |  |                 |  |              |      |              |       |              |       |              |  |   |          |  |           |  |            |  |            |  |           |  |        |  |        |  |        |  |        |  |        |  |  |  |  |        |  |              |  |              |  |               |  |               |  |  |   |          |  |         |  |         |  |         |  |           |  |         |  |          |  |          |  |          |  |          |  |         |   |       |  |                   |  |                       |  |          |  |                        |  |   |                |  |             |  |                            |  |                            |  |                            |  |                            |  |                           |  |                           |  |
| YE= Amarillo (SM)          |        |  |                                  |               |                                  |                  |   |                |                    |                |                          |  |                   |  |                  |  |                    |  |                   |  |                 |  |              |      |              |       |              |       |              |  |   |          |  |           |  |            |  |            |  |           |  |        |  |        |  |        |  |        |  |        |  |  |  |  |        |  |              |  |              |  |               |  |               |  |  |   |          |  |         |  |         |  |         |  |           |  |         |  |          |  |          |  |          |  |          |  |         |   |       |  |                   |  |                       |  |          |  |                        |  |   |                |  |             |  |                            |  |                            |  |                            |  |                            |  |                           |  |                           |  |
| OR= Naranja (OM1-OM2)      |        |  |                                  |               |                                  |                  |   |                |                    |                |                          |  |                   |  |                  |  |                    |  |                   |  |                 |  |              |      |              |       |              |       |              |  |   |          |  |           |  |            |  |            |  |           |  |        |  |        |  |        |  |        |  |        |  |  |  |  |        |  |              |  |              |  |               |  |               |  |  |   |          |  |         |  |         |  |         |  |           |  |         |  |          |  |          |  |          |  |          |  |         |   |       |  |                   |  |                       |  |          |  |                        |  |   |                |  |             |  |                            |  |                            |  |                            |  |                            |  |                           |  |                           |  |
| AQ= Aqua                   |        |  |                                  |               |                                  |                  |   |                |                    |                |                          |  |                   |  |                  |  |                    |  |                   |  |                 |  |              |      |              |       |              |       |              |  |   |          |  |           |  |            |  |            |  |           |  |        |  |        |  |        |  |        |  |        |  |  |  |  |        |  |              |  |              |  |               |  |               |  |  |   |          |  |         |  |         |  |         |  |           |  |         |  |          |  |          |  |          |  |          |  |         |   |       |  |                   |  |                       |  |          |  |                        |  |   |                |  |             |  |                            |  |                            |  |                            |  |                            |  |                           |  |                           |  |
| EV= Erika Violet (OM4)     |        |  |                                  |               |                                  |                  |   |                |                    |                |                          |  |                   |  |                  |  |                    |  |                   |  |                 |  |              |      |              |       |              |       |              |  |   |          |  |           |  |            |  |            |  |           |  |        |  |        |  |        |  |        |  |        |  |  |  |  |        |  |              |  |              |  |               |  |               |  |  |   |          |  |         |  |         |  |         |  |           |  |         |  |          |  |          |  |          |  |          |  |         |   |       |  |                   |  |                       |  |          |  |                        |  |   |                |  |             |  |                            |  |                            |  |                            |  |                            |  |                           |  |                           |  |
| Característica             |        |  |                                  |               |                                  |                  |   |                |                    |                |                          |  |                   |  |                  |  |                    |  |                   |  |                 |  |              |      |              |       |              |       |              |  |   |          |  |           |  |            |  |            |  |           |  |        |  |        |  |        |  |        |  |        |  |  |  |  |        |  |              |  |              |  |               |  |               |  |  |   |          |  |         |  |         |  |         |  |           |  |         |  |          |  |          |  |          |  |          |  |         |   |       |  |                   |  |                       |  |          |  |                        |  |   |                |  |             |  |                            |  |                            |  |                            |  |                            |  |                           |  |                           |  |
| - = Ninguna                |        |  |                                  |               |                                  |                  |   |                |                    |                |                          |  |                   |  |                  |  |                    |  |                   |  |                 |  |              |      |              |       |              |       |              |  |   |          |  |           |  |            |  |            |  |           |  |        |  |        |  |        |  |        |  |        |  |  |  |  |        |  |              |  |              |  |               |  |               |  |  |   |          |  |         |  |         |  |         |  |           |  |         |  |          |  |          |  |          |  |          |  |         |   |       |  |                   |  |                       |  |          |  |                        |  |   |                |  |             |  |                            |  |                            |  |                            |  |                            |  |                           |  |                           |  |
| A= Strip de 0.50m de 900um |        |  |                                  |               |                                  |                  |   |                |                    |                |                          |  |                   |  |                  |  |                    |  |                   |  |                 |  |              |      |              |       |              |       |              |  |   |          |  |           |  |            |  |            |  |           |  |        |  |        |  |        |  |        |  |        |  |  |  |  |        |  |              |  |              |  |               |  |               |  |  |   |          |  |         |  |         |  |         |  |           |  |         |  |          |  |          |  |          |  |          |  |         |   |       |  |                   |  |                       |  |          |  |                        |  |   |                |  |             |  |                            |  |                            |  |                            |  |                            |  |                           |  |                           |  |
| B= Strip de 0.50m de 2.0mm |        |  |                                  |               |                                  |                  |   |                |                    |                |                          |  |                   |  |                  |  |                    |  |                   |  |                 |  |              |      |              |       |              |       |              |  |   |          |  |           |  |            |  |            |  |           |  |        |  |        |  |        |  |        |  |        |  |  |  |  |        |  |              |  |              |  |               |  |               |  |  |   |          |  |         |  |         |  |         |  |           |  |         |  |          |  |          |  |          |  |          |  |         |   |       |  |                   |  |                       |  |          |  |                        |  |   |                |  |             |  |                            |  |                            |  |                            |  |                            |  |                           |  |                           |  |
| C= Strip de 0.75m de 900um |        |  |                                  |               |                                  |                  |   |                |                    |                |                          |  |                   |  |                  |  |                    |  |                   |  |                 |  |              |      |              |       |              |       |              |  |   |          |  |           |  |            |  |            |  |           |  |        |  |        |  |        |  |        |  |        |  |  |  |  |        |  |              |  |              |  |               |  |               |  |  |   |          |  |         |  |         |  |         |  |           |  |         |  |          |  |          |  |          |  |          |  |         |   |       |  |                   |  |                       |  |          |  |                        |  |   |                |  |             |  |                            |  |                            |  |                            |  |                            |  |                           |  |                           |  |
| D= Strip de 0.75m de 2.0mm |        |  |                                  |               |                                  |                  |   |                |                    |                |                          |  |                   |  |                  |  |                    |  |                   |  |                 |  |              |      |              |       |              |       |              |  |   |          |  |           |  |            |  |            |  |           |  |        |  |        |  |        |  |        |  |        |  |  |  |  |        |  |              |  |              |  |               |  |               |  |  |   |          |  |         |  |         |  |         |  |           |  |         |  |          |  |          |  |          |  |          |  |         |   |       |  |                   |  |                       |  |          |  |                        |  |   |                |  |             |  |                            |  |                            |  |                            |  |                            |  |                           |  |                           |  |
| E= Strip de 1.0m de 900um  |        |  |                                  |               |                                  |                  |   |                |                    |                |                          |  |                   |  |                  |  |                    |  |                   |  |                 |  |              |      |              |       |              |       |              |  |   |          |  |           |  |            |  |            |  |           |  |        |  |        |  |        |  |        |  |        |  |  |  |  |        |  |              |  |              |  |               |  |               |  |  |   |          |  |         |  |         |  |         |  |           |  |         |  |          |  |          |  |          |  |          |  |         |   |       |  |                   |  |                       |  |          |  |                        |  |   |                |  |             |  |                            |  |                            |  |                            |  |                            |  |                           |  |                           |  |
| F= Strip de 1.0m de 2.0mm  |        |  |                                  |               |                                  |                  |   |                |                    |                |                          |  |                   |  |                  |  |                    |  |                   |  |                 |  |              |      |              |       |              |       |              |  |   |          |  |           |  |            |  |            |  |           |  |        |  |        |  |        |  |        |  |        |  |  |  |  |        |  |              |  |              |  |               |  |               |  |  |   |          |  |         |  |         |  |         |  |           |  |         |  |          |  |          |  |          |  |          |  |         |   |       |  |                   |  |                       |  |          |  |                        |  |   |                |  |             |  |                            |  |                            |  |                            |  |                            |  |                           |  |                           |  |
|                            |        |  |                                  |               | A=Tipo A<br>B=Tipo B<br>C=Tipo C |                  | RD= Cable Redondo<br>RB=Cable Plano<br>P9=Pigtail 900µm |                |                    |                |                          |  |                   |  |                  |  |                    |  |                   |  |                 |  |              |      |              |       |              |       |              |  |   |          |  |           |  |            |  |            |  |           |  |        |  |        |  |        |  |        |  |        |  |  |  |  |        |  |              |  |              |  |               |  |               |  |  |   |          |  |         |  |         |  |         |  |           |  |         |  |          |  |          |  |          |  |          |  |         |   |       |  |                   |  |                       |  |          |  |                        |  |   |                |  |             |  |                            |  |                            |  |                            |  |                            |  |                           |  |                           |  |

### MTP/Hembra-MTP/Hembra

| Metros | G652.D   | OM3      | OM4      |
|--------|----------|----------|----------|
| 1m     | 137,50 € | 95,00 €  | 105,00 € |
| 2m     | 140,00 € | 100,00 € | 112,50 € |
| 5m     | 147,50 € | 115,00 € | 135,00 € |
| 10m    | 160,00 € | 140,00 € | 172,50 € |
| 20m    | 185,00 € | 190,00 € | 247,50 € |

### MPO/Hembra-LC

| Metros | G652.D  | OM3     | OM4      |
|--------|---------|---------|----------|
| 1m     | 65,00 € | 70,00 € | 80,00 €  |
| 2m     | 67,50 € | 75,00 € | 87,50 €  |
| 3m     | 70,00 € | 80,00 € | 95,00 €  |
| 5m     | 75,00 € | 90,00 € | 110,00 € |

Precios sujetos a cambios sin previo aviso. Las imágenes son una representación gráfica del producto.

# Bandeja de Distribución Económica 1U

Desde

**24,00 €** Vacía
**Clave: 24-E1U**  
**Bandeja económica**

- 1 Bandeja deslizable de fácil acceso de 1U
- 2 Acero laminado en frío en color negro
- 3 Interior de la bandeja
- 4 Parte frontal con 12 o 24 puertos para adaptadores
- 5 Protección en la parte trasera con 6 puertos para entrada de cable
- 6 Soportes laterales ajustables para montaje

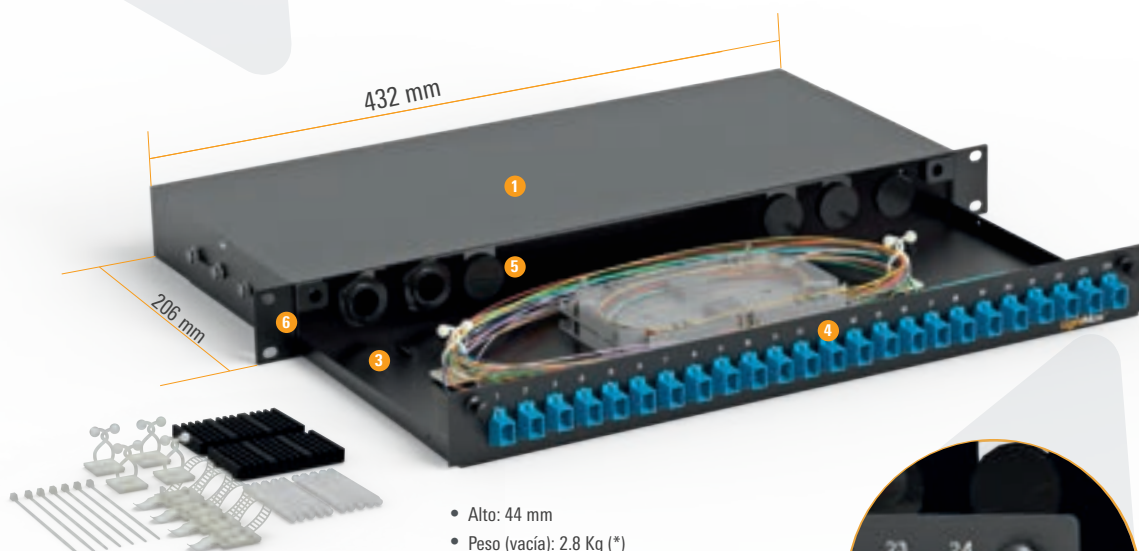
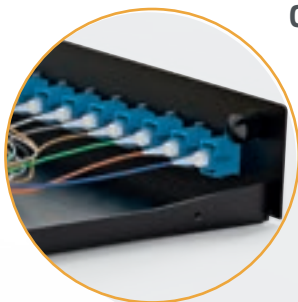
**CAPACIDAD MÁXIMA DE 48 FIBRAS**

*Incluye:*
*Kit de organización para ordenar e identificar las fibras*

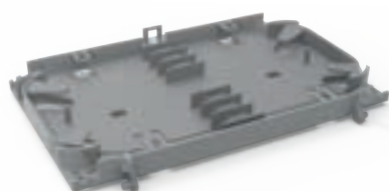
- Alto: 44 mm
- Peso (vacía): 2.8 Kg (\*)
- \*Antes del empaque*

**HASTA 24 PUERTOS**

Desde

**4,50 €**
**Clave: LM-CHH24**
**CASETES DE EMPALME**

| Clave    | Capacidad | Precio |
|----------|-----------|--------|
| LM-CHH24 | 24 hilos  | 4,50 € |

**Solicite su Bandeja 1U**

Previamente equipada o conectorizada

 Contamos con otras **configuraciones especiales**.

| Clave        | Puertos | Adaptadores              |
|--------------|---------|--------------------------|
| 12-E1U-SC/LC | 12      | SC/LC · Simplex / Dúplex |
| 24-E1U-SCD   | 12      | SC · Dúplex              |
| 24-E1U-SC/LC | 24      | SC/LC · Simplex / Dúplex |
| 24-E1U-24SCD | 24      | SC · Dúplex              |
| 24-E1U-ST    | 24      | FC/ST · Simplex          |

Precios sujetos a cambios sin previo aviso. Las imágenes son una representación gráfica del producto.



# Bandejas de Distribución 1U - Equipadas

Desde  
**35,00 €**



## Bandeja de distribución 1U

+ Adaptadores + accesorios

Capacidad máxima **12 adaptadores simplex**

| Adaptadores tipo | No. Adaptadores |         |
|------------------|-----------------|---------|
|                  | 6               | 12      |
| SC/PC OM1 ●      | 35,00 €         | 40,00 € |
| SC/PC OM2 ●      | 35,00 €         | 40,00 € |
| SC/PC OM3 ●      | 35,00 €         | 40,00 € |
| SC/PC OM4 ●      | 35,00 €         | 40,00 € |
| SC/UPC OS2 ●     | 35,00 €         | 40,00 € |
| SC/APC OS2 ●     | 35,00 €         | 40,00 € |

Desde  
**35,00 €**



## Bandeja de distribución 1U

+ Adaptadores + accesorios

Capacidad máxima **24 adaptadores simplex**

| Adaptadores tipo | No. Adaptadores |         |         |
|------------------|-----------------|---------|---------|
|                  | 6               | 12      | 24      |
| SC/PC OM1 ●      | 35,00 €         | 40,00 € | 50,00 € |
| SC/PC OM2 ●      | 35,00 €         | 40,00 € | 50,00 € |
| SC/PC OM3 ●      | 35,00 €         | 40,00 € | 50,00 € |
| SC/PC OM4 ●      | 35,00 €         | 40,00 € | 50,00 € |
| SC/UPC OS2 ●     | 35,00 €         | 40,00 € | 50,00 € |
| SC/APC OS2 ●     | 35,00 €         | 40,00 € | 50,00 € |
| ST/PC OM1 ●      | 40,00 €         | 50,00 € | 70,00 € |
| ST/PC OM2 ●      | 40,00 €         | 50,00 € | 70,00 € |
| ST/UPC OS2 ●     | 40,00 €         | 50,00 € | 70,00 € |

Desde  
**42,00 €**



## Bandeja de distribución 1U

+ Adaptadores + accesorios

Capacidad máxima **24 adaptadores Dúplex**

| Adaptadores tipo | No. Adaptadores |         |         |
|------------------|-----------------|---------|---------|
|                  | 6               | 12      | 24      |
| LC/PC OM1 ●      | 42,00 €         | 52,00 € | 72,00 € |
| LC/PC OM2 ●      | 42,00 €         | 52,00 € | 72,00 € |
| LC/PC OM3 ●      | 42,00 €         | 52,00 € | 72,00 € |
| LC/PC OM4 ●      | 42,00 €         | 52,00 € | 72,00 € |
| LC/UPC OS2 ●     | 42,00 €         | 52,00 € | 72,00 € |
| LC/APC OS2 ●     | 42,00 €         | 52,00 € | 72,00 € |

Desde  
**40,00 €**



## Bandeja de distribución 1U

+ Adaptadores + accesorios

Capacidad máxima **24 adaptadores Dúplex**

| Adaptadores tipo | No. Adaptadores |         |         |
|------------------|-----------------|---------|---------|
|                  | 6               | 12      | 24      |
| SC/PC OM1 ●      | 40,00 €         | 50,00 € | 70,00 € |
| SC/PC OM2 ●      | 40,00 €         | 50,00 € | 70,00 € |
| SC/PC OM3 ●      | 40,00 €         | 50,00 € | 70,00 € |
| SC/PC OM4 ●      | 40,00 €         | 50,00 € | 70,00 € |
| SC/UPC OS2 ●     | 40,00 €         | 50,00 € | 70,00 € |
| SC/APC OS2 ●     | 40,00 €         | 50,00 € | 70,00 € |

Precios sujetos a cambios sin previo aviso. Las imágenes son una representación gráfica del producto.

Desde  
**55,00 €**



**Bandeja de distribución 1U**  
+ *Adaptadores + casetes + pigtails*  
Capacidad máxima **12 adaptadores simplex**

| Adaptadores tipo | No. Adaptadores |         |
|------------------|-----------------|---------|
|                  | 6               | 12      |
| SC/PC OM1        | 55,00 €         | 70,00 € |
| SC/PC OM2        | 55,00 €         | 70,00 € |
| SC/PC OM3        | 60,00 €         | 75,00 € |
| SC/PC OM4        | 65,00 €         | 85,00 € |
| SC/UPC OS2       | 60,00 €         | 75,00 € |
| SC/APC OS2       | 60,00 €         | 75,00 € |

Desde  
**55,00 €**



**Bandeja de distribución 1U**  
+ *Adaptadores + casetes + pigtails*  
Capacidad máxima **24 adaptadores simplex**

| Adaptadores tipo | No. Adaptadores |         |          |
|------------------|-----------------|---------|----------|
|                  | 6               | 12      | 24       |
| SC/PC OM1        | 55,00 €         | 70,00 € | 100,00 € |
| SC/PC OM2        | 55,00 €         | 70,00 € | 100,00 € |
| SC/PC OM3        | 60,00 €         | 75,00 € | 105,00 € |
| SC/PC OM4        | 65,00 €         | 85,00 € | 125,00 € |
| SC/UPC OS2       | 60,00 €         | 75,00 € | 105,00 € |
| SC/APC OS2       | 60,00 €         | 75,00 € | 105,00 € |

Desde  
**70,00 €**



**Bandeja de distribución 1U**  
+ *Adaptadores + casetes + pigtails*  
Capacidad máxima **24 adaptadores dúplex**

| Adaptadores tipo | No. Adaptadores |          |          |
|------------------|-----------------|----------|----------|
|                  | 6               | 12       | 24       |
| LC/PC OM1        | 70,00 €         | 110,00 € | 190,00 € |
| LC/PC OM2        | 70,00 €         | 110,00 € | 190,00 € |
| LC/PC OM3        | 75,00 €         | 115,00 € | 195,00 € |
| LC/PC OM4        | 95,00 €         | 135,00 € | 215,00 € |
| LC/UPC OS2       | 75,00 €         | 115,00 € | 195,00 € |
| LC/APC OS2       | 75,00 €         | 115,00 € | 195,00 € |

Desde  
**70,00 €**



**Bandeja de distribución 1U**  
+ *Adaptadores + casetes + pigtails*  
Capacidad máxima **24 adaptadores dúplex**

| Adaptadores tipo | No. Adaptadores |          |          |
|------------------|-----------------|----------|----------|
|                  | 6               | 12       | 24       |
| SC/PC OM1        | 70,00 €         | 100,00 € | 160,00 € |
| SC/PC OM2        | 70,00 €         | 100,00 € | 160,00 € |
| SC/PC OM3        | 75,00 €         | 105,00 € | 165,00 € |
| SC/PC OM4        | 85,00 €         | 125,00 € | 205,00 € |
| SC/UPC OS2       | 75,00 €         | 105,00 € | 165,00 € |
| SC/APC OS2       | 75,00 €         | 105,00 € | 165,00 € |

Precios sujetos a cambios sin previo aviso. Las imágenes son una representación gráfica del producto.

# Bandeja de distribución Económica 2U

Multimodo - Monomodo

LightMax®

41

A solo  
**50,00 €** No incluye Adaptadores

**Clave: 48-E2U**  
**Bandeja de distribución 2U**

- 1 Bandeja 2U de fácil acceso
- 2 Acero laminado en frío en color negro
- 3 Interior de la bandeja
- 4 Parte frontal con 48 puertos para adaptadores
- 5 Protección en la parte trasera con 6 puertos para entrada de cable
- 6 Soportes laterales ajustables para montaje en rack de 19"

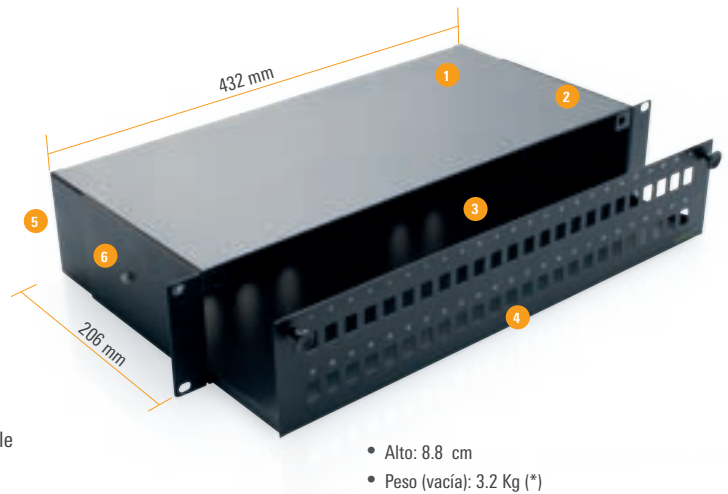

- Alto: 8.8 cm
  - Peso (vacía): 3.2 Kg (\*)
- \*Antes del empaque

Incluye:  
Kit de organización para ordenar e identificar las fibras

| Clave        | Puertos | Adaptador                |
|--------------|---------|--------------------------|
| 48-E2U-SC/LC | 48      | SC/LC · Simplex / Dúplex |
| 48-E2U-SCD   | 48      | SC · Dúplex              |
| 48-E2U-ST    | 48      | FC/ST · Simplex          |

## Bandejas equipadas con adaptadores

### Bandeja de distribución 2U

+ Adaptadores + accesorios

Capacidad máxima **48 adaptadores SC simplex**

| Adaptadores tipo | No. Adaptadores |         |          |
|------------------|-----------------|---------|----------|
|                  | 24              | 36      | 48       |
| SC PC OM1        | 85,00 €         | 95,00 € | 105,00 € |
| SC PC OM2        | 85,00 €         | 95,00 € | 105,00 € |
| SC PC OM3        | 85,00 €         | 95,00 € | 105,00 € |
| SC PC OM4        | 85,00 €         | 95,00 € | 105,00 € |
| SC UPC OS2       | 85,00 €         | 95,00 € | 105,00 € |
| SC APC OS2       | 85,00 €         | 95,00 € | 105,00 € |

### Bandeja de distribución 2U

+ Adaptadores + accesorios

Capacidad máxima **48 adaptadores LC dúplex**

| Adaptadores tipo | No. Adaptadores |          |          |
|------------------|-----------------|----------|----------|
|                  | 24              | 36       | 48       |
| LC PC OM1        | 107,00 €        | 127,00 € | 147,00 € |
| LC PC OM2        | 107,00 €        | 127,00 € | 147,00 € |
| LC PC OM3        | 107,00 €        | 127,00 € | 147,00 € |
| LC PC OM4        | 107,00 €        | 127,00 € | 147,00 € |
| LC UPC OS2       | 107,00 €        | 127,00 € | 147,00 € |
| LC APC OS2       | 107,00 €        | 127,00 € | 147,00 € |

### Solicite su Bandeja 2U

Previamente equipada con adaptadores

Contamos con otras configuraciones especiales.

| Tipo de adaptador para conectar | SM  |     | MM    |
|---------------------------------|-----|-----|-------|
|                                 | APC | UPC | PC    |
|                                 | ●   | ●   | ● ● ● |
| SC simplex                      | ✓   | ✓   | ✓     |
| SC duplex                       | ✓   | ✓   | ✓     |
| LC duplex                       | ✓   | ✓   | ✓     |
| LC quad                         | ✓   | ✓   | ✓     |
| FC                              | ✓   | ✓   | ✓     |
| ST                              | ✓   | ✓   | ✓     |

### Bandeja de distribución 2U

+ Adaptadores + accesorios

Capacidad máxima **48 adaptadores SC dúplex**

| Adaptadores tipo | No. Adaptadores |          |          |
|------------------|-----------------|----------|----------|
|                  | 24              | 36       | 48       |
| SC PC OM1        | 105,00 €        | 125,00 € | 145,00 € |
| SC PC OM2        | 105,00 €        | 125,00 € | 145,00 € |
| SC PC OM3        | 105,00 €        | 125,00 € | 145,00 € |
| SC PC OM4        | 105,00 €        | 125,00 € | 145,00 € |
| SC UPC OS2       | 105,00 €        | 125,00 € | 145,00 € |
| SC APC OS2       | 105,00 €        | 125,00 € | 145,00 € |

Precios sujetos a cambios sin previo aviso. Las imágenes son una representación gráfica del producto.

# Bandeja de Distribución 1U - Avanzada

Multimodo - monomodo

A solo

**74,00 €** No incluye placas, adaptadores ni casetes

**Clave: 36-1U**

## Bandeja de distribución 1U

- 1 Capacidad para 2 casetes de empalme (36 mangas)
- 2 Soportes laterales para instalar en racks de 19" ajustables en profundidad
- 3 Capacidad para 3 placas modulares
- 4 Acero laminado en frío
- 5 Acabado en pintura horneada
- 6 Bandeja deslizable para fácil acceso
- 7 Protección frontal y trasera
- 8 Cubiertas abatibles para fácil acceso

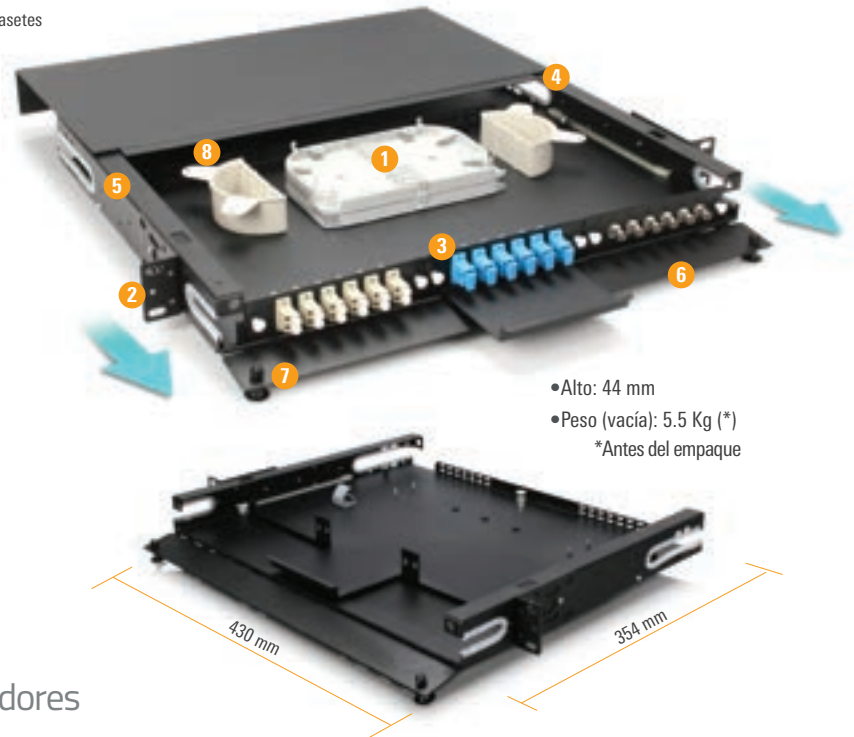

- Alto: 44 mm
- Peso (vacía): 5.5 Kg (\*)
- \*Antes del empaque

## Bandejas equipadas con adaptadores

### Bandeja de distribución 1U

+ Adaptadores + accesorios

Capacidad máxima **24 adaptadores simplex**

| Adaptadores tipo | No. Adaptadores |         |          |
|------------------|-----------------|---------|----------|
|                  | 6               | 12      | 24       |
| SC PC OM1        | 85,00 €         | 90,00 € | 100,00 € |
| SC PC OM2        | 85,00 €         | 90,00 € | 100,00 € |
| SC PC OM3        | 85,00 €         | 90,00 € | 100,00 € |
| SC PC OM4        | 85,00 €         | 90,00 € | 100,00 € |
| SC UPC OS2       | 85,00 €         | 90,00 € | 100,00 € |
| SC APC OS2       | 85,00 €         | 90,00 € | 100,00 € |

Conteo de 6, 12 y 18; Placa de 6 puertos.  
Conteo de 24, placa de 8 puertos.

### Solicite su Bandeja 1U

Previamente equipada con adaptadores

Contamos con otras **configuraciones especiales**.

| Tipo de adaptador para conector | SM  |     |    | MM |
|---------------------------------|-----|-----|----|----|
|                                 | APC | UPC | PC |    |
| SC simplex                      | ✓   | ✓   | ✓  |    |
| SC duplex                       | ✓   | ✓   | ✓  |    |
| LC duplex                       | ✓   | ✓   | ✓  |    |
| LC quad                         | ✓   | ✓   | ✓  |    |
| FC                              | ✓   | ✓   | ✓  |    |
| ST                              | ✓   | ✓   | ✓  |    |

Precios sujetos a cambio sin previo aviso

### Bandeja de distribución 1U

+ Adaptadores + accesorios

Capacidad máxima **24 adaptadores dúplex**

| Adaptadores tipo | No. Adaptadores |          |          |
|------------------|-----------------|----------|----------|
|                  | 6               | 12       | 24       |
| LC PC OM1        | 90,00 €         | 100,00 € | 120,00 € |
| LC PC OM2        | 90,00 €         | 100,00 € | 120,00 € |
| LC PC OM3        | 90,00 €         | 100,00 € | 120,00 € |
| LC PC OM4        | 90,00 €         | 100,00 € | 120,00 € |
| LC UPC OS2       | 90,00 €         | 100,00 € | 120,00 € |
| LC APC OS2       | 90,00 €         | 100,00 € | 120,00 € |

### Bandeja de distribución 1U

+ Adaptadores + accesorios

Capacidad máxima **18 adaptadores dúplex**

| Adaptadores tipo | No. Adaptadores |          |          |
|------------------|-----------------|----------|----------|
|                  | 6               | 12       | 18       |
| SC PC OM1        | 90,00 €         | 100,00 € | 110,00 € |
| SC PC OM2        | 90,00 €         | 100,00 € | 110,00 € |
| SC PC OM3        | 90,00 €         | 100,00 € | 110,00 € |
| SC PC OM4        | 90,00 €         | 100,00 € | 110,00 € |
| SC UPC OS2       | 90,00 €         | 100,00 € | 110,00 € |
| SC APC OS2       | 90,00 €         | 100,00 € | 110,00 € |

Precios sujetos a cambios sin previo aviso. Las imágenes son una representación gráfica del producto.

# Bandejas de Distribución 2U -Avanzada

A solo

**110,00 €** No incluye placas, adaptadores ni casetes

Clave: 72-2U

## Bandeja de distribución 2U

- 1 Capacidad para 6 placas modulares
- 2 Acero laminado en frío
- 3 Acabado en pintura horneada negra (RAL 9005)
- 4 Bandeja deslizable para fácil acceso
- 5 Cubierta frontal de plástico
- 6 Protección frontal y trasera
- 7 Cubiertas abatibles para fácil acceso
- 8 Capacidad para 3 cassettes de empalme (72 mangas)
- 9 Soportes laterales para instalar en racks de 19"

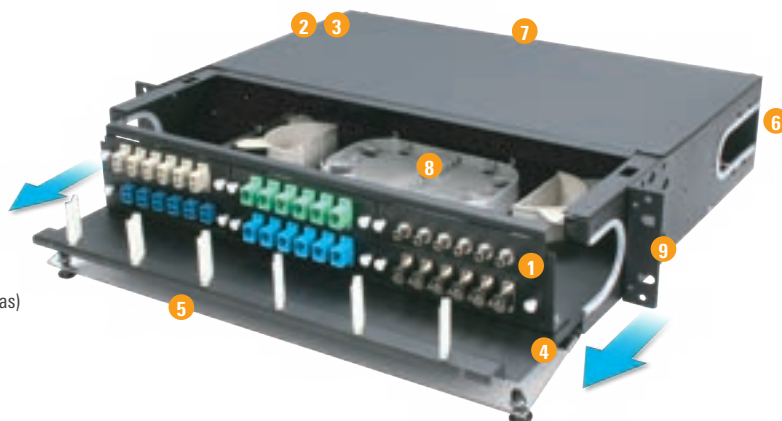

LightMax®  
Más Seguridad  
Fácil Administración  
Optimización de Tiempo

## Bandejas equipadas con adaptadores

### Bandeja de distribución 2U

+ Adaptadores + accesorios

Capacidad máxima **48 adaptadores simplex**

| Adaptadores tipo | No. Adaptadores |          |          |
|------------------|-----------------|----------|----------|
|                  | 24              | 36       | 48       |
| SC PC OM1        | 140,00 €        | 150,00 € | 160,00 € |
| SC PC OM2        | 140,00 €        | 150,00 € | 160,00 € |
| SC PC OM3        | 140,00 €        | 150,00 € | 160,00 € |
| SC PC OM4        | 140,00 €        | 150,00 € | 160,00 € |
| SC UPC OS2       | 140,00 €        | 150,00 € | 160,00 € |
| SC APC OS2       | 140,00 €        | 150,00 € | 160,00 € |

Conteo de 48, placa de 8 puertos.

### Bandeja de distribución 2U

+ Adaptadores + accesorios

Capacidad máxima **48 adaptadores dúplex**

| Adaptadores tipo | No. Adaptadores |          |          |
|------------------|-----------------|----------|----------|
|                  | 24              | 36       | 48       |
| LC PC OM1        | 160,00 €        | 180,00 € | 200,00 € |
| LC PC OM2        | 160,00 €        | 180,00 € | 200,00 € |
| LC PC OM3        | 160,00 €        | 180,00 € | 200,00 € |
| LC PC OM4        | 160,00 €        | 180,00 € | 200,00 € |
| LC UPC OS2       | 160,00 €        | 180,00 € | 200,00 € |
| LC APC OS2       | 160,00 €        | 180,00 € | 200,00 € |

### Solicite su Bandeja 2U

Previamente equipada con adaptadores

Contamos con otras **configuraciones especiales.**

| Tipo de adaptador para conector | SM  |     | MM |
|---------------------------------|-----|-----|----|
|                                 | APC | UPC | PC |
| SC simplex                      | ✓   | ✓   | ✓  |
| SC duplex                       | ✓   | ✓   | ✓  |
| LC duplex                       | ✓   | ✓   | ✓  |
| LC quad                         | ✓   | ✓   | ✓  |
| FC                              | ✓   | ✓   | ✓  |
| ST                              | ✓   | ✓   | ✓  |

### Bandeja de distribución 2U

+ Adaptadores + accesorios

Capacidad máxima **36 adaptadores dúplex**

| Adaptadores tipo | No. Adaptadores |          |          |
|------------------|-----------------|----------|----------|
|                  | 12              | 24       | 36       |
| SC PC OM1        | 140,00 €        | 160,00 € | 180,00 € |
| SC PC OM2        | 140,00 €        | 160,00 € | 180,00 € |
| SC PC OM3        | 140,00 €        | 160,00 € | 180,00 € |
| SC PC OM4        | 140,00 €        | 160,00 € | 180,00 € |
| SC UPC OS2       | 140,00 €        | 160,00 € | 180,00 € |
| SC APC OS2       | 140,00 €        | 160,00 € | 180,00 € |

Precios sujetos a cambios sin previo aviso. Las imágenes son una representación gráfica del producto.

# Bandejas de Distribución 4U - Avanzada

A solo

## 130,00 €

No incluye placas, adaptadores ni casetes

Clave: 144-4U

### Bandeja de distribución 4U

- 1 Capacidad para 12 paneles modulares
- 2 Acero laminado en frío
- 3 Acabado en pintura horneada negra (RAL 9005)
- 4 Cubiertas abatibles para fácil acceso
- 5 Protección trasera
- 6 Cubierta frontal de plástico
- 7 Bandeja deslizable para fácil acceso
- 8 Capacidad para 6 cassettes de empalme (144 mangas)
- 9 Soportes laterales para instalar en racks de 19"

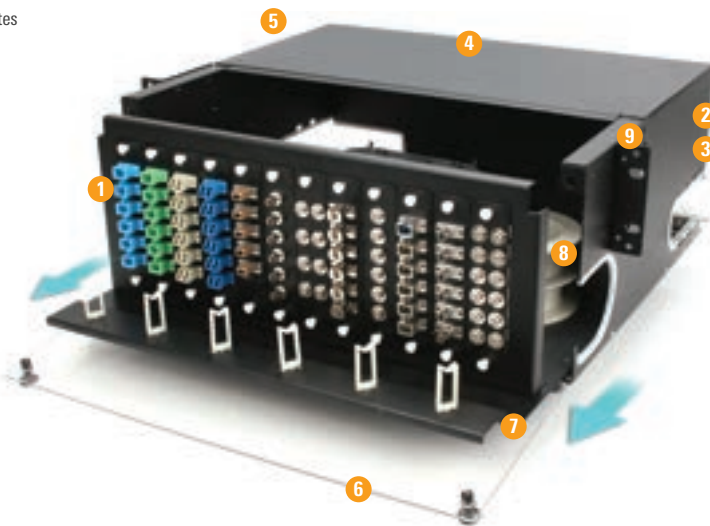

## Bandejas equipadas con adaptadores

### Bandeja de distribución 4U

+ Adaptadores + accesorios

Capacidad máxima **96 adaptadores simplex**

| Adaptadores tipo | No. Adaptadores |          |          |
|------------------|-----------------|----------|----------|
|                  | 48              | 72       | 96       |
| SC PC OM1        | 180,00 €        | 200,00 € | 220,00 € |
| SC PC OM2        | 180,00 €        | 200,00 € | 220,00 € |
| SC PC OM3        | 180,00 €        | 200,00 € | 220,00 € |
| SC PC OM4        | 180,00 €        | 200,00 € | 220,00 € |
| SC UPC OS2       | 180,00 €        | 200,00 € | 220,00 € |
| SC APC OS2       | 180,00 €        | 200,00 € | 220,00 € |

### Bandeja de distribución 4U

+ Adaptadores + accesorios

Capacidad máxima **72 adaptadores dúplex**

| Adaptadores tipo | No. Adaptadores |          |          |
|------------------|-----------------|----------|----------|
|                  | 24              | 48       | 72       |
| SC PC OM1        | 180,00 €        | 220,00 € | 260,00 € |
| SC PC OM2        | 180,00 €        | 220,00 € | 260,00 € |
| SC PC OM3        | 180,00 €        | 220,00 € | 260,00 € |
| SC PC OM4        | 180,00 €        | 220,00 € | 260,00 € |
| SC UPC OS2       | 180,00 €        | 220,00 € | 260,00 € |
| SC APC OS2       | 180,00 €        | 220,00 € | 260,00 € |

### Solicite su Bandeja 4U

Previamente equipada con adaptadores

Contamos con otras **configuraciones especiales.**

| Tipo de adaptador para conector | SM  |     | MM  |
|---------------------------------|-----|-----|-----|
|                                 | APC | UPC | PC  |
|                                 | ●   | ●   | ●●● |
| SC Simplex                      | ✓   | ✓   | ✓   |
| SC Duplex                       | ✓   | ✓   | ✓   |
| LC Duplex                       | ✓   | ✓   | ✓   |
| LC Quad                         | ✓   | ✓   | ✓   |
| FC                              | ✓   | ✓   | ✓   |
| ST                              | ✓   | ✓   | ✓   |

### Bandeja de distribución 4U

+ Adaptadores + accesorios

Capacidad máxima **96 adaptadores dúplex**

| Adaptadores tipo | No. Adaptadores |          |          |
|------------------|-----------------|----------|----------|
|                  | 48              | 72       | 96       |
| LC PC OM1        | 220,00 €        | 260,00 € | 300,00 € |
| LC PC OM2        | 220,00 €        | 260,00 € | 300,00 € |
| LC PC OM3        | 220,00 €        | 260,00 € | 300,00 € |
| LC PC OM4        | 220,00 €        | 260,00 € | 300,00 € |
| LC UPC OS2       | 220,00 €        | 260,00 € | 300,00 € |
| LC APC OS2       | 220,00 €        | 260,00 € | 300,00 € |

Cuento de 96, placa de 8 puertos.

Precios sujetos a cambios sin previo aviso. Las imágenes son una representación gráfica del producto.

# Adaptadores y Conectores Multimodo - Monomodo



A solo  
**1,70 €**

**Clave:** LM-ALCUD  
**LC - SM - DÚPLEX**

| Clave     | Descripción | Precio |
|-----------|-------------|--------|
| LM-ALCUD  | LC/UPC      | 1,70 € |
| LLM-ALCAD | LC/APC      | 1,70 € |



A solo  
**1,20 €**

**Clave:** LM-ASCUD  
**SC - SM - DÚPLEX**

| Clave    | Descripción | Precio |
|----------|-------------|--------|
| LM-ASCUD | SC/UPC      | 1,20 € |
| LM-ASCAD | SC/APC      | 1,20 € |



A solo  
**0,60 €**

**Clave:** LM-ASCAS  
**SC - SM - SIMPLEX**

| Clave    | Descripción | Precio |
|----------|-------------|--------|
| LM-ASCUS | SC/UPC      | 0,60 € |
| LM-ASCAS | SC/APC      | 0,60 € |



A solo  
**1,70 €**

**Clave:** LM-ALCPD4  
**LC - MM - DÚPLEX**

| Clave     | Descripción | Precio |
|-----------|-------------|--------|
| LM-ALCPD  | LC/PC       | 1,70 € |
| LM-ALCPD3 | LC/PC - OM3 | 1,70 € |
| LM-ALCPD4 | LC/PC - OM4 | 1,70 € |



A solo  
**1,20 €**

**Clave:** LM-ASCPD3  
**SC - MM - DÚPLEX**

| Clave     | Descripción | Precio |
|-----------|-------------|--------|
| LM-ASCPD  | SC/PC       | 1,20 € |
| LM-ASCPD3 | SC/PC - OM3 | 1,20 € |
| LM-ASCPD4 | SC/PC - OM4 | 1,20 € |



A solo  
**0,60 €**

**Clave:** LM-ASCPS3  
**SC - MM - SIMPLEX**

| Clave     | Descripción | Precio |
|-----------|-------------|--------|
| LM-ASCPS  | SC/PC       | 0,60 € |
| LM-ASCPS3 | SC/PC - OM3 | 0,60 € |
| LM-ASCPS4 | SC/PC - OM4 | 0,60 € |



A solo  
**1,10 €**

**Clave:** LM-CLCPS2  
**LC - MM - SIMPLEX**

| Clave     | Manguito | Precio |
|-----------|----------|--------|
| LM-CLCPS3 | 3 mm     | 1,10 € |
| LM-CLCPS2 | 2 mm     | 1,10 € |
| LM-CLCPS9 | 900 µm   | 1,10 € |

Pregunte por los conectores LC monomodo



A solo  
**0,90 €**

**Clave:** LM-CSCPS9  
**SC - MM - SIMPLEX**

| Clave     | Manguito | Precio |
|-----------|----------|--------|
| LM-CSCPS3 | 3 mm     | 0,90 € |
| LM-CSCPS2 | 2 mm     | 0,90 € |
| LM-CSCPS9 | 900 µm   | 0,90 € |

Pregunte por los conectores SC monomodo



A solo  
**1,80 €**

**Clave:** LM-CSCAS9  
**SC - SM - SIMPLEX**

| Clave     | Manguito | Precio |
|-----------|----------|--------|
| LM-CSCAS3 | 3 mm     | 1,80 € |
| LM-CSCAS2 | 2 mm     | 1,80 € |
| LM-CSCAS9 | 900 µm   | 1,80 € |

Pregunte por los conectores SC Dúplex

# Bandejas de Distribución Económica 1U

## Gris claro

A solo

### 24,00 €

No incluye Adaptadores

#### Clave: 24-E1U Bandeja económica

- 1 Bandeja 1U deslizable de fácil acceso
- 2 Acero laminado en frío en color gris claro
- 3 Interior de la bandeja con tornillo central
- 4 Parte frontal con 12 o 24 puertos para adaptadores
- 5 Protección en la parte trasera con 6 puertos para entrada de cable
- 6 Soportes laterales ajustables para montaje en rack de 19"

| Clave            | Puertos | Adaptador                |
|------------------|---------|--------------------------|
| 12-E1U-SC/LC7035 | 12      | SC/LC · Simplex / Dúplex |
| 24-E1U-SCD7035   | 12      | SC · Dúplex              |
| 24-E1U-SC/LC7035 | 24      | SC/LC · Simplex / Dúplex |
| 24-E1U-24SCD7035 | 24      | SC · Dúplex              |
| 24-E1U-ST7035    | 24      | FC/ST · Simplex          |

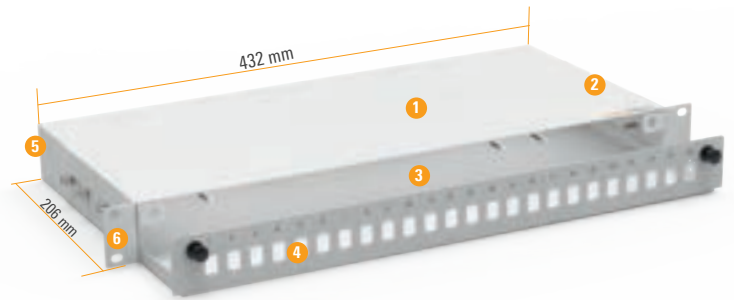

- Alto: 44mm
  - Peso (vacía): 2.8 Kg (\*)
- \*Antes del empaque*

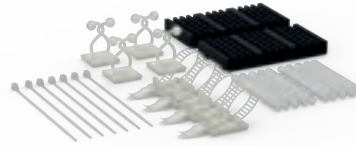

Incluye:  
Kit de organización para ordenar e identificar las fibras



LM-31



LM-31MP



Desde  
**0,30 €**

Clave: LM-31

#### Manga empalme metálica

| Clave   | Capacidad     | Precio |
|---------|---------------|--------|
| LM-31MP | Crimp liso    | 0,30 € |
| LM-31   | Crimp dentado | 0,60 € |

- Protector de empalme
- Crimpeo fácil
- 31mm
- Metálico

\*Se recomienda la herramienta LM-31CT



A solo  
**5,00 €**

Clave: LM-CHH24TSWA

#### Casete de empalme + accesorios

| Clave        | Capacidad                | Precio |
|--------------|--------------------------|--------|
| LM-CHH24TSWA | Para 24 mangas metálicas | 5,00 € |
| LM-CHH24TSNL | Para 24 termocontractil  | 5,00 € |

- Casete de empalme
- Soporte de mangas
- Soporte de alivio de tensión
- Cubierta para casete

Precios sujetos a cambios sin previo aviso. Las imágenes son una representación gráfica del producto.



# Bandejas de Distribución 1U - Preconectorizada

Desde  
**75,00 €**



**Bandeja de distribución 1U**  
+ Adaptadores + casetes + pigtails  
Capacidad máxima **12 adaptadores LC Dúplex**

| Adaptadores tipo | No. Adaptadores |          |
|------------------|-----------------|----------|
|                  | 6               | 12       |
| LC/PC OM3        | 75,00 €         | 115,00 € |
| LC/PC OM4        | 95,00 €         | 135,00 € |
| LC/UPC *         | 75,00 €         | 115,00 € |
| LC/APC *         | 75,00 €         | 115,00 € |

\* Tipo de fibra G652.D

Desde  
**75,00 €**



**Bandeja de distribución 1U**  
+ Adaptadores + casetes + pigtails  
Capacidad máxima **24 adaptadores LC Dúplex**

| Adaptadores tipo | No. Adaptadores |          |          |
|------------------|-----------------|----------|----------|
|                  | 6               | 12       | 24       |
| LC/PC OM3        | 75,00 €         | 115,00 € | 195,00 € |
| LC/PC OM4        | 95,00 €         | 135,00 € | 215,00 € |
| LC/UPC *         | 75,00 €         | 115,00 € | 195,00 € |
| LC/APC *         | 75,00 €         | 115,00 € | 195,00 € |

\* Tipo de fibra G652.D

Desde  
**75,00 €**



**Bandeja de distribución 1U**  
+ Adaptadores + casetes + pigtails  
Capacidad máxima **12 adaptadores SC Dúplex**

| Adaptadores tipo | No. Adaptadores |          |
|------------------|-----------------|----------|
|                  | 6               | 12       |
| SC/PC OM3        | 75,00 €         | 105,00 € |
| SC/PC OM4        | 85,00 €         | 125,00 € |
| SC/UPC *         | 75,00 €         | 105,00 € |
| SC/APC *         | 75,00 €         | 105,00 € |

\* Tipo de fibra G652.D

Desde  
**75,00 €**

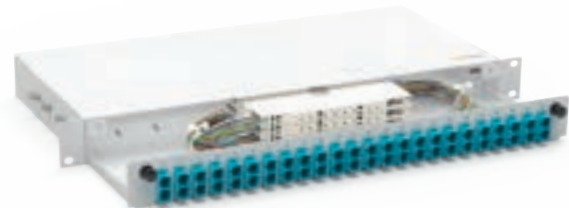

**Bandeja de distribución 1U**  
+ Adaptadores + casetes + pigtails  
Capacidad máxima **24 adaptadores SC Dúplex**

| Adaptadores tipo | No. Adaptadores |          |          |
|------------------|-----------------|----------|----------|
|                  | 6               | 12       | 24       |
| SC/PC OM3        | 75,00 €         | 105,00 € | 165,00 € |
| SC/PC OM4        | 85,00 €         | 125,00 € | 205,00 € |
| SC/UPC *         | 75,00 €         | 105,00 € | 165,00 € |
| SC/APC *         | 75,00 €         | 105,00 € | 165,00 € |

\* Tipo de fibra G652.D

Precios sujetos a cambios sin previo aviso. Las imágenes son una representación gráfica del producto.

# Bandeja de Distribución Deslizable con Riel 1U

HASTA 48 FIBRAS



**RIEL METÁLICO DESLIZABLE**



Desde

**35,00 €** Vacía

**Clave: 24-SRIU-PLA**  
**Bandeja Deslizable con Riel**

- 1 Bandeja 1U deslizable con riel de fácil apertura
- 2 Acero laminado en frío en color negro
- 3 Interior de la bandeja para casetes
- 4 Capacidad para 2 placas modulares
- 5 Parte trasera con 4 puertos para entrada de cables
- 6 Soportes laterales ajustables para montaje en rack de 19"

- Alto: 44mm
  - Peso (vacía): 3.6 Kg (\*)
- \*Antes del empaque*



**PLACAS MODULARES**

A solo

**15,00 €**

**SOPORTE DE ORGANIZACIÓN**

Clave: 48-IU-FSSR

**\*NO INCLUYE EN LA BANDEJA**

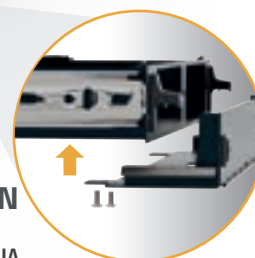

A solo

**5,00 €**

**CASETE DE EMPALME**

| Clave     | Capacidad         | Precio |
|-----------|-------------------|--------|
| LM- CSR24 | Hasta 24 empalmes | 5,00€  |

## Bandeja de distribución 1U

+ Adaptadores + accesorios

Capacidad máxima **24 adaptadores SC Dúplex**

| Adaptadores tipo | No. Adaptadores |          |          |
|------------------|-----------------|----------|----------|
|                  | 6               | 12       | 24       |
| SC/PC OM3        | 90,00 €         | 120,00 € | 180,00 € |
| SC/PC OM4        | 100,00 €        | 140,00 € | 220,00 € |
| SC SM *          | 90,00 €         | 120,00 € | 180,00 € |
| LC/PC OM3        | 95,00 €         | 135,00 € | 215,00 € |
| LC/PC OM4        | 120,00 €        | 160,00 € | 240,00 € |
| LC SM *          | 95,00 €         | 135,00 € | 215,00 € |

\* Tipo de fibra G652.D

Precios sujetos a cambios sin previo aviso. Las imágenes son una representación gráfica del producto.

# Caja Mural de Distribución Alta densidad

LightMax®

49

HASTA 96 FIBRAS

Desde

**60,00 €** Vacía

Clave: 96W

## Caja Mural de Distribución Alta Densidad

- 1 Tapa con chapa de seguridad
- 3 Capacidad para 96 Fibras
- 4 Cuerpo en aleación de aluminio
- 5 Acabado en pintura horneada negra
- 6 Cubierta abatible para fácil acceso
- 7 4 Entradas para Cable

## Configure su caja Mural

Capacidad de Adaptadores y Fibras

| Tipo de adaptador | Capacidad máxima |             |        |
|-------------------|------------------|-------------|--------|
|                   | Placas           | Adaptadores | Fibras |
| LC Quad           | 2                | 24          | 96     |
| SC Dúplex         | 2                | 24          | 48     |
| LC Dúplex         | 2                | 24          | 48     |
| SC Simplex        | 2                | 24          | 24     |

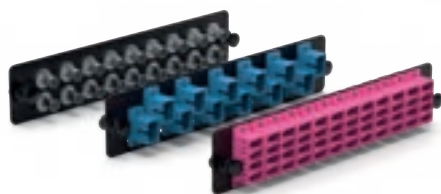
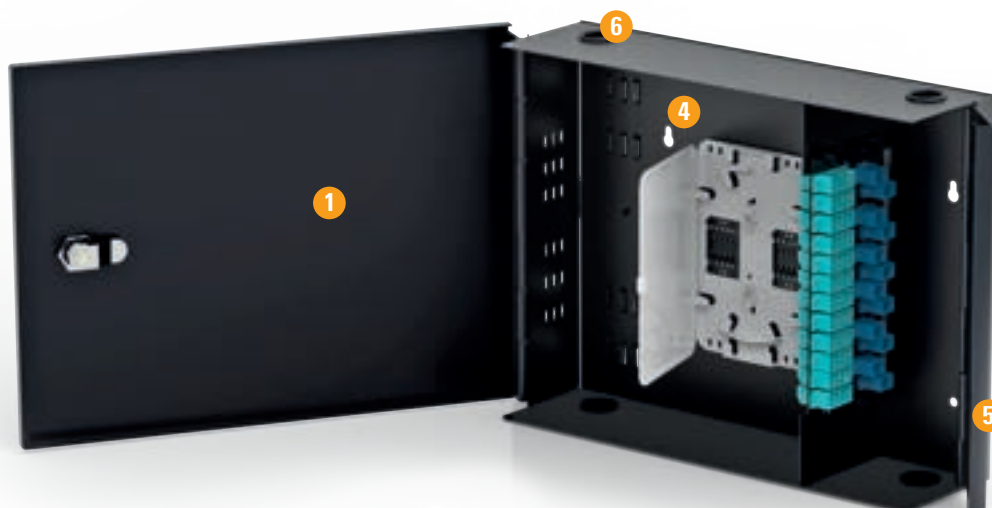

Desde

**2,00 €**

## PLACA MODULAR

| Clave     | Tipo de Adaptador | Precio |
|-----------|-------------------|--------|
| PLA12SCSW | 12 SC/LC SX       | 2,00 € |
| PLA12SCDW | 12 SCDX           | 2,00 € |
| PLA18STSW | 18 ST/FC SX       | 2,00 € |



A solo

**4,50 €**

## CASETE DE EMPLAME

| Clave    | Capacidad         | Precio |
|----------|-------------------|--------|
| LM-CHW24 | Hasta 24 Empalmes | 4,50 € |

Precios sujetos a cambios sin previo aviso. Las imágenes son una representación gráfica del producto.

LightMax®  
 Más Seguridad  
 Fácil Administración  
 Optimización de Tiempo



A solo

### 26,00 €

No Incluye Placas ni adaptadores

**Clave:** 24WS

#### CAJA MURAL DE 24 PUERTOS SLIM

La caja mural ofrece en la cubierta una apertura de 180°. La cubierta protege los empalmes y el acceso al interior de la caja mural para poder fusionar, administrar y dar mantenimiento a los empalmes. Tiene una capacidad de contener 2 placas modulares que puede ser configurado en cualquier combinación disponible. Cuenta con accesorios para ordenar e identificar las fibras, de esta manera se reduce el tiempo y materiales usados normalmente en una instalación.

1. Accesorios para ordenar e identificar las fibras
2. Slots para instalación de 2 placas modulares
3. Cubierta abatible para fácil acceso
4. Capacidad para 2 cassetes de empalme
5. Acero laminado en frío
6. Acabado en pintura horneada negra (RAL 9005)
7. **Dimensiones:** 310mm Largo, 228mm ancho, 39.5mm Alto
8. Broche de seguridad



A solo

### 45,00 €

No Incluye Placas ni adaptadores

**Clave:** 24W

#### CAJA MURAL DE 24 PUERTOS

La caja mural ofrece en la cubierta una apertura de 180°. La cubierta protege los empalmes y el acceso al interior de la caja mural para poder fusionar, administrar y dar mantenimiento a los empalmes. Tiene una capacidad de contener 2 placas modulares que puede ser configurado en cualquier combinación disponible. Cuenta con accesorios para ordenar e identificar las fibras, de esta manera se reduce el tiempo y materiales usados normalmente en una instalación.

1. Accesorios para ordenar e identificar las fibras
2. Slots para instalación de 2 placas modulares
3. Cubierta abatible para fácil acceso
4. Capacidad para 2 cassetes de empalme
5. Acero laminado en frío
6. Acabado en pintura horneada negra (RAL 9005)
7. **Dimensiones:** 330mm Largo, 235mm ancho, 91mm Alto
8. Broche de seguridad

#### Caja mural 12 puertos Slim

+ Adaptadores + accesorios

**Adaptadores simplex SC**

| Adaptadores tipo | No. Adaptadores |         |         |
|------------------|-----------------|---------|---------|
|                  | 6               | 12      | 16      |
| SC PC OM1 ●      | 35,00 €         | 45,00 € | 50,00 € |
| SC PC OM2 ●      | 35,00 €         | 45,00 € | 50,00 € |
| SC PC OM3 ●      | 35,00 €         | 45,00 € | 50,00 € |
| SC PC OM4 ●      | 35,00 €         | 45,00 € | 50,00 € |
| SC UPC OS2 ●     | 35,00 €         | 45,00 € | 50,00 € |
| SC APC OS2 ●     | 35,00 €         | 45,00 € | 50,00 € |

\* Disponibles con adaptadores ST, FC, LC, SC

#### Caja mural 12 puertos

+ Adaptadores + accesorios

**Adaptadores simplex SC**

| Adaptadores tipo | No. Adaptadores |         |         |
|------------------|-----------------|---------|---------|
|                  | 6               | 12      | 16      |
| SC PC OM1 ●      | 55,00 €         | 65,00 € | 70,00 € |
| SC PC OM2 ●      | 55,00 €         | 65,00 € | 70,00 € |
| SC PC OM3 ●      | 55,00 €         | 65,00 € | 70,00 € |
| SC PC OM4 ●      | 55,00 €         | 65,00 € | 70,00 € |
| SC UPC OS2 ●     | 55,00 €         | 65,00 € | 70,00 € |
| SC APC OS2 ●     | 55,00 €         | 65,00 € | 70,00 € |

\* Disponibles con adaptadores ST, FC, LC, SC

Precios sujetos a cambios sin previo aviso. Las imágenes son una representación gráfica del producto.

# Caja mural - DIN

## 12 puertos

LightMax®

51

LightMax®  
 Más Seguridad  
 Fácil Administración  
 Optimización de Tiempo



A solo  
**23,00 €**

No Incluye Placa ni adaptadores

Clave: 12W

### CAJA MURAL DE 12 PUERTOS

- El diseño de la caja puede montar sobre muros en interiores o sobreponerlo en repisas
- La caja contiene una cubierta con apertura de 180°, la cubierta protege el interior y permite fácil acceso a la caja
- Incluye Kit de accesorios para ordenar e identificar las fibras ópticas

|                         |   |
|-------------------------|---|
| Ubicación               | Interior  |
| Material                | Acero laminado  |
| Color                   | Negro   |
| Dimensiones aproximadas | 179.8 x 178 x 39.5 mm   |
| Peso aproximado         | 1.05 Kg   |
| Placa Modular           | 1 Placas modulares en Horizontal:<br>• SC Simplex / LC Dúplex<br>• SC Dúplex<br>• FC/ST Simplex |
| Capacidad de adaptador  | • 6 puertos • 8 Puertos • 12 Puertos  |
| Capacidad de cassetes   | 1 x LM-1701 ó 1 x LM-CHH12  |

### Caja mural 6 puertos

+ Adaptadores+ accesorios

Adaptadores simplex SC

| Adaptadores tipo | No. Adaptadores |         |        |
|------------------|-----------------|---------|--------|
|                  | 3               | 6       | 8      |
| SC PC OM1        | 28,00 €         | 33,00 € | 38,00€ |
| SC PC OM2        | 28,00 €         | 33,00 € | 38,00€ |
| SC PC OM3        | 28,00 €         | 33,00 € | 38,00€ |
| SC PC OM4        | 28,00 €         | 33,00 € | 38,00€ |
| SC UPC OS2       | 28,00 €         | 33,00 € | 38,00€ |
| SC APC OS2       | 28,00 €         | 33,00 € | 38,00€ |

\* Disponibles con adaptadores ST, FC, LC



A solo  
**24,00 €**

No incluye adaptadores

Clave: LM-SPDIN12PLA

### CAJA DIN DE 12 PUERTOS

- La caja con terminales de fibra óptica de carril DIN
- Compatible con Riel DIN, ideal para la industria
- Usada para la distribución y conexión de terminales fibra óptica para varios tipos de sistema de redes
- Caja Pequeña adecuada para la distribución de terminales en espacios reducidos
- Capacidad para 12 puertos SC simplex, incluye placa
- Casete incluido de color azul para 12 fibras
- Fabricada en aluminio, terminado en color Beige

|                         |                      |
|-------------------------|----------------------|
| Ubicación               | Interior             |
| Material                | Aluminio             |
| Color                   | Beige                |
| Dimensiones aproximadas | 133 x 136.6 x 35 mm  |
| Peso aproximado         | 0.28 kg              |
| Placa Modular           | 1 Placa modular      |
| Incluida:               | SC Simplex/LC Dúplex |
| Capacidad de adaptador  | •12 Puertos          |
| Capacidad de cassetes   | 1 Incluida           |

### Caja DIN 12 puertos

+ Adaptadores+ accesorios

Adaptadores simplex SC

| Adaptadores tipo | No. Adaptadores |         |
|------------------|-----------------|---------|
|                  | 6               | 12      |
| SC PC OM1        | 30,00 €         | 35,00 € |
| SC PC OM2        | 30,00 €         | 35,00 € |
| SC PC OM3        | 30,00 €         | 35,00 € |
| SC PC OM4        | 30,00 €         | 35,00 € |
| SC UPC OS2       | 30,00 €         | 35,00 € |
| SC APC OS2       | 30,00 €         | 35,00 € |

\* Disponibles con adaptadores LC Dúplex

Precios sujetos a cambios sin previo aviso. Las imágenes son una representación gráfica del producto.

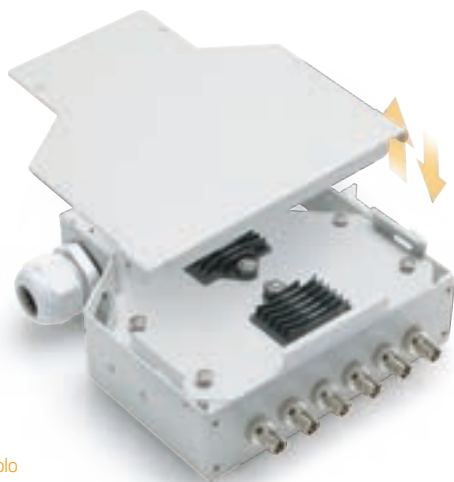

A solo

**29,00 €**

No Incluye placas ni adaptadores

**Clave:** LM-SPDIN12**CAJA DIN DE 6 PUERTOS**

- Compatible con Riel DIN
- Casete incluido para 12 fibras
- Fabricada en aluminio, terminado en color Beige
- Tapa abatible con tornillería

|                         |   |
|-------------------------|---|
| Ubicación               | Interior  |
| Material                | Aluminio  |
| Color                   | Beige   |
| Dimensiones aproximadas | 128.8 x 130 x 36.4 mm   |
| Peso aproximado         | 0.35 Kg   |
| Placa Modular           | 1 Placas modular:<br>• SC Simplex / LC Dúplex<br>• SC Dúplex<br>• FC/ST Simplex |
| Capacidad de adaptador  | • 6 puertos   |
| Capacidad de casetes    | 1, Incluido   |
| Puertos para cable      | Entrada / Salida  |

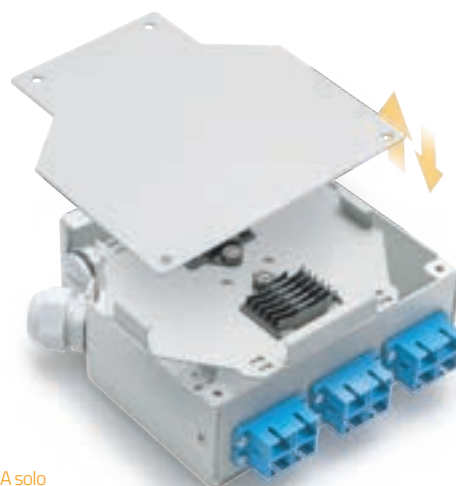

A solo

**29,00 €**

No Incluye placas ni adaptadores

**Clave:** LM-SPDIN24**CAJA DIN DE 12 PUERTOS**

- Compatible con Riel DIN,
- Casete incluido para 12 fibras
- Fabricada en aluminio, terminado en color Beige
- Tapa abatible con tornillería

|                         |  |
|-------------------------|--|
| Ubicación               | Interior   |
| Material                | Aluminio   |
| Color                   | Beige  |
| Dimensiones aproximadas | 130 x 130 x 45.3 mm  |
| Peso aproximado         | 0.38 kg  |
| Placa Modular           | 1 Placa modular:<br>• SC Simplex / LC Dúplex<br>• SC Dúplex<br>• FC/ST Simplex |
| Capacidad de adaptador  | • 6 puertos • 12 Puertos   |
| Capacidad de casetes    | 1, Incluido  |
| Puertos para cable      | Entrada / Salida   |

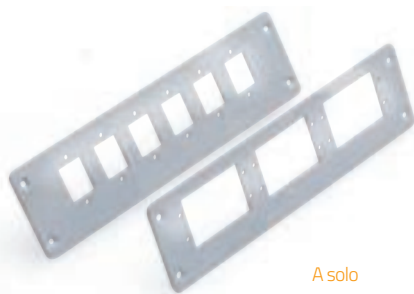

A solo

**2,10 €****Clave:** PLA06SCSDIN**PLACAS CAJA DIN 6 PUERTOS**

| Clave       | Adaptador         | Precio |
|-------------|-------------------|--------|
| PLA06SCSDIN | 6 · SC/LC · Sx/Dx | 2,10 € |
| PLA06SCDDIN | 6 · SC · Dx       | 2,10 € |
| PLA06STSDIN | 6 · FC/ST · Sx    | 2,10 € |



A solo

**2,10 €****Clave:** PLA06SCDDIN24**PLACAS CAJA DIN 6 PUERTOS**

| Clave           | Adaptador          | Precio |
|-----------------|--------------------|--------|
| PLA06SCDDIN24   | 6 · SC · Dx        | 2,10 € |
| PLA12LCD/SCSDIN | 12 · SC/LC · Sx/Dx | 2,10 € |
| PLA12STSDIN     | 12 · FC/ST · Sx    | 2,10 € |

Precios sujetos a cambios sin previo aviso. Las imágenes son una representación gráfica del producto.



No Incluye Adaptadores

**LM-HO2SCSCC** A solo **3,50 €**

|                        |                        |
|------------------------|------------------------|
| Ubicación              | Interior / Exterior    |
| Material               | ABS                    |
| Dimensiones            | 80 x 100 x 23 mm       |
| Peso                   | 0.07kg                 |
| Tipo de adaptador      | SC simplex brida corta |
| Tipo de casete         | Incluye casete         |
| Capacidad de fusiones  | 2                      |
| Capacidad de adaptador | 2                      |
| Diámetro de cable      | ---                    |
| Cable Drop             | 1 pto. de 2,3, 2x3 mm  |



No Incluye Adaptadores

**LM-HO4SCSCC** A solo **5,00 €**

|                        |                        |
|------------------------|------------------------|
| Ubicación              | Interior / Exterior    |
| Material               | ABS                    |
| Dimensiones            | 100.6 x 80.6 x 28.8mm  |
| Peso                   | 0.09kg                 |
| Tipo de adaptador      | SC simplex brida corta |
| Tipo de casete         | Incluye casete         |
| Capacidad de fusiones  | 4                      |
| Capacidad de adaptador | 4                      |
| Diámetro de cable      | ---                    |
| Cable Drop             | 2 pto. de 2,3, 2x3 mm  |



No Incluye Adaptadores

**LM-HO2SC02** A solo **3,00 €**

|                        |                        |
|------------------------|------------------------|
| Ubicación              | Interior               |
| Material               | ABS                    |
| Dimensiones            | 86 x 86 x 24 mm        |
| Peso                   | 0.05kg                 |
| Tipo de adaptador      | SC simplex / LC dúplex |
| Tipo de casete         | No incluido            |
| Capacidad de fusiones  | 2                      |
| Capacidad de adaptador | 2                      |
| Diámetro de cable      | 1 pto de 8 ~ 10 mm     |
| Cable Drop             | 1 pto. de 2,3, 2x3 mm  |



No Incluye Adaptadores

**LM-HO4SC** A solo **7,50 €**

|                        |                        |
|------------------------|------------------------|
| Ubicación              | Interior               |
| Material               | ABS                    |
| Dimensiones            | 150 x 110 x 30 mm      |
| Peso                   | 0.18kg                 |
| Tipo de adaptador      | SC simplex / LC dúplex |
| Tipo de casete         | Incluye casete         |
| Capacidad de fusiones  | 4                      |
| Capacidad de adaptador | 4                      |
| Diámetro de cable      | 1 pto de 8 ~ 10 mm     |
| Cable Drop             | 2 pto. de 2,3, 2x3 mm  |

Precios sujetos a cambios sin previo aviso. Las imágenes son una representación gráfica del producto.



No incluye  
casetes

A solo

**20,00 €**

**LM-IO48**

|                        |                        |
|------------------------|------------------------|
| Ubicación              | Interior               |
| Material               | PC                     |
| Dimensiones            | 265 x 153 x 55 mm      |
| Peso                   | 0.75 kg                |
| Tipo de adaptador      | No                     |
| Tipo de casete         | LM-CHI24 No incluido   |
| Capacidad de fusiones  | 48                     |
| Capacidad de adaptador | No                     |
| Diámetro de cable      | 2 ptos de 8 ~ 20 mm    |
| Cable Drop             | 12 ptos de 2, 3, 2x3mm |

Grado

IP30

IP43



No incluye  
adaptadores

A solo

**24,00 €**

**LM-HO8SC**

|                        |                        |
|------------------------|------------------------|
| Ubicación              | Interior               |
| Material               | ABS                    |
| Dimensiones            | 264 x 154 x 56 mm      |
| Peso                   | 0.75 kg                |
| Tipo de adaptador      | SC simplex / LC dúplex |
| Tipo de casete         | LM-CHI24 incluye 1 pza |
| Capacidad de fusiones  | 24                     |
| Capacidad de adaptador | 8                      |
| Diámetro de cable      | 2 ptos de máximo 16mm  |
| Cable Drop             | 12 ptos de 2 ~ 3 mm    |



No incluye  
adaptadores

A solo

**40,00 €**

**LM-HO216EX**

|                        |                         |
|------------------------|-------------------------|
| Ubicación              | Interior / Exterior     |
| Material               | PC + ABS                |
| Dimensiones            | 260 x 320 x 90 mm       |
| Peso                   | 1.50 kg                 |
| Tipo de adaptador      | SC simplex / LC dúplex  |
| Tipo de casete         | Incluye casete          |
| Capacidad de fusiones  | 16                      |
| Capacidad de adaptador | 16                      |
| Diámetro de cable      | 2 ptos máximo de 12 mm  |
| Cable Drop             | 16 ptos 2 - 3mm / 2x3mm |

Grado

IP55

IP65



No incluye  
adaptadores

A solo

**34,00 €**

**LM-HO208EX**

|                        |                        |
|------------------------|------------------------|
| Ubicación              | Interior / Exterior    |
| Material               | ABS                    |
| Dimensiones            | 215 x 205 x 55 mm      |
| Peso                   | 0.78 kg                |
| Tipo de adaptador      | SC simplex / LC dúplex |
| Tipo de casete         | Incluye casete         |
| Capacidad de fusiones  | 8                      |
| Capacidad de adaptador | 8                      |
| Diámetro de cable      | 2 ptos máximo de 12 mm |
| Cable Drop             | 8 ptos 2 ~ 3mm / 2x3mm |

Precios sujetos a cambios sin previo aviso. Las imágenes son una representación gráfica del producto.





LM-P12A

A solo  
**15,00 €**

|                        |                        |
|------------------------|------------------------|
| Ubicación              | Interior               |
| Material               | ABS                    |
| Dimensiones            | 103 x 133 x 30 mm      |
| Peso                   | 0.21kg                 |
| Tipo de adaptador      | No                     |
| Tipo de casete         | Incluye casete         |
| Capacidad de fusiones  | 12                     |
| Capacidad de adaptador | No                     |
| Diámetro de cable      | 2 ptos de 8 ~ 13mm     |
| Cable Drop             | 12 ptos de 2, 3, 2x3mm |

LM-P24A

A solo  
**18,00 €**

|                        |                        |
|------------------------|------------------------|
| Ubicación              | Interior               |
| Material               | ABS                    |
| Dimensiones            | 123 x 183 x 37 mm      |
| Peso                   | 0.37kg                 |
| Tipo de adaptador      | No                     |
| Tipo de casete         | Incluye casete         |
| Capacidad de fusiones  | 24                     |
| Capacidad de adaptador | No                     |
| Diámetro de cable      | 2 ptos de 8 ~ 13mm     |
| Cable Drop             | 24 ptos de 2, 3, 2x3mm |



No incluye  
adaptadores



No incluye  
adaptadores

LM-HO104EX

A solo  
**14,00 €**

|                        |                        |
|------------------------|------------------------|
| Ubicación              | Interior / Exterior    |
| Material               | ABS                    |
| Dimensiones            | 210 x 140 x 40 mm      |
| Peso                   | 0.28 kg                |
| Tipo de adaptador      | SC simplex / LC dúplex |
| Tipo de casete         | Incluye casete         |
| Capacidad de fusiones  | 4                      |
| Capacidad de adaptador | 4                      |
| Diámetro de cable      | 1pto. de 7 ~ 10 mm     |
| Cable Drop             | 4 ptos de 2, 3, 2x3mm  |

LM-HO106EX

A solo  
**16,00 €**

|                        |                        |
|------------------------|------------------------|
| Ubicación              | Interior / Exterior    |
| Material               | ABS                    |
| Dimensiones            | 210 x 140 x 40 mm      |
| Peso                   | 0.30 kg                |
| Tipo de adaptador      | SC simplex / LC dúplex |
| Tipo de casete         | Incluye casete         |
| Capacidad de fusiones  | 6                      |
| Capacidad de adaptador | 6                      |
| Diámetro de cable      | 1pto. de 7 ~ 10 mm     |
| Cable Drop             | 6 ptos de 2, 3, 2x3mm  |

Precios sujetos a cambios sin previo aviso. Las imágenes son una representación gráfica del producto.



No incluye  
adaptadores

Grado

IP65

IP55



No incluye  
adaptadores

LM-HO212EX

A solo

32,00 €

|                        |                         |
|------------------------|-------------------------|
| Ubicación              | Interior / Exterior     |
| Material               | PC + ABS                |
| Dimensiones            | 235 x 200 x 62 mm       |
| Peso                   | 0.94 kg                 |
| Tipo de adaptador      | SC simplex / LC dúplex  |
| Tipo de casete         | Incluye casete          |
| Capacidad de fusiones  | 12                      |
| Capacidad de adaptador | 12                      |
| Diámetro de cable      | 2 ptos de máximo 10mm   |
| Cable Drop             | 12 ptos 2 - 3mm / 2x3mm |

LM-HO304EX

A solo

22,00 €

|                        |                        |
|------------------------|------------------------|
| Ubicación              | Interior / Exterior    |
| Material               | ABS                    |
| Dimensiones            | 210 x 175 x 50 mm      |
| Peso                   | 0.4 kg                 |
| Tipo de adaptador      | SC simplex / LC dúplex |
| Tipo de casete         | Incluye casete         |
| Capacidad de fusiones  | 12                     |
| Capacidad de adaptador | 8                      |
| Diámetro de cable      | 3 ptos de 6 ~ 11 mm    |
| Cable Drop             | No cuenta con ptos     |



No incluye  
adaptadores

Grado

IP65

IP66



No incluye  
adaptadores

LM-HO224EX

A solo

44,00 €

|                        |                        |
|------------------------|------------------------|
| Ubicación              | Interior / Exterior    |
| Material               | PC + ABS               |
| Dimensiones            | 317 x 237 x 101 mm     |
| Peso                   | 1.7 kg                 |
| Tipo de adaptador      | SC simplex / LC dúplex |
| Tipo de casete         | Incluye casete         |
| Capacidad de fusiones  | 24                     |
| Capacidad de adaptador | 24                     |
| Diámetro de cable      | 2 ptos máximo de 10 mm |
| Cable Drop             | 8 ptos 2 ~ 3mm / 2x3mm |

LM-HO48

A solo

52,00 €

|                        |  |
|------------------------|--|
| Ubicación              | Interior / Exterior  |
| Material               | ABS  |
| Dimensiones            | 420 x 349 x 134 mm   |
| Peso                   | 2.9 kg   |
| Tipo de adaptador      | SC simplex / LC dúplex   |
| Tipo de casete         | Incluye casete   |
| Capacidad de fusiones  | 48   |
| Capacidad de adaptador | 48   |
| Diámetro de cable      | 2 ptos máximo de 10 mm<br>2 ptos máximo de 27 mm<br>2 ptos máximo de 33 mm |

Precios sujetos a cambios sin previo aviso. Las imágenes son una representación gráfica del producto.

# Divisor Óptico Splitters

FTTx

LightMax®

57

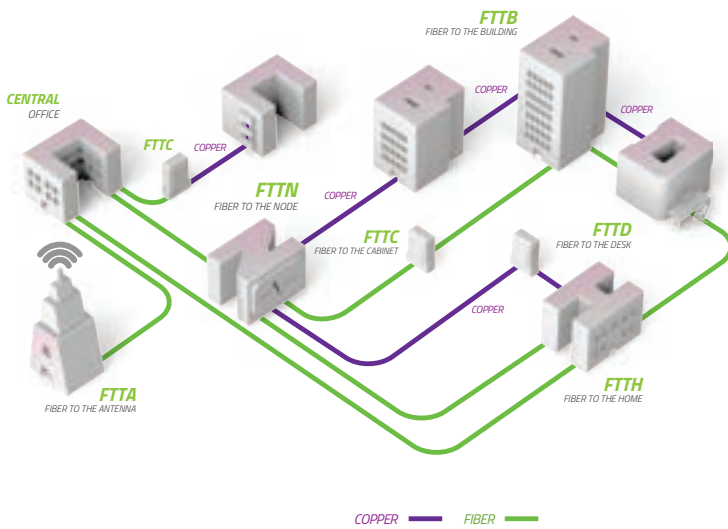

- Solución de bajo costo para dividir una señal óptica
- Disponible con o sin conectores
- Divide la señal proveniente de OLT entre múltiples ONT's
- Baja atenuación apto para hasta 2 niveles de Spliteo
- Especial para redes pasivas, ofrecen excelente rendimiento
- Tecnología de división PLC (Planar Lightwave Circuits)
- Estabilidad por la señal dividida
- Splitter con conector con baja pérdida por inserción
- Estable ante temperatura
- Compatible con Fibra G652.D / G657.A2

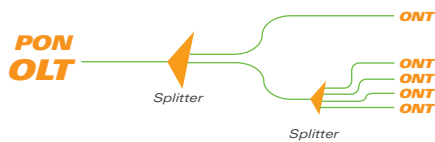

Estándares

- GR-1209-CORE
- GR-1221-CORE
- RoHS compliant

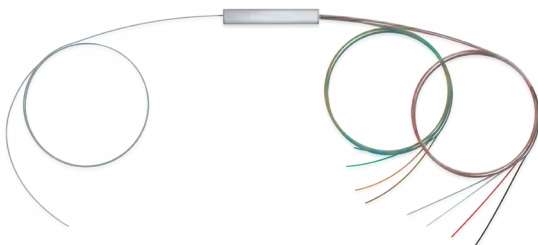

Desde  
**10,00 €**

## SPLITTER SIN CONECTORES

900  $\mu$ m multicolor

| Clave     | Entradas | Salidas | Precio  |
|-----------|----------|---------|---------|
| SPT1X2SM  | 1        | 2       | 10,00 € |
| SPT1X4SM  | 1        | 4       | 12,00 € |
| SPT1X8SM  | 1        | 8       | 16,00 € |
| SPT1X16SM | 1        | 16      | 24,00 € |
| SPT1X32SM | 1        | 32      | 40,00 € |

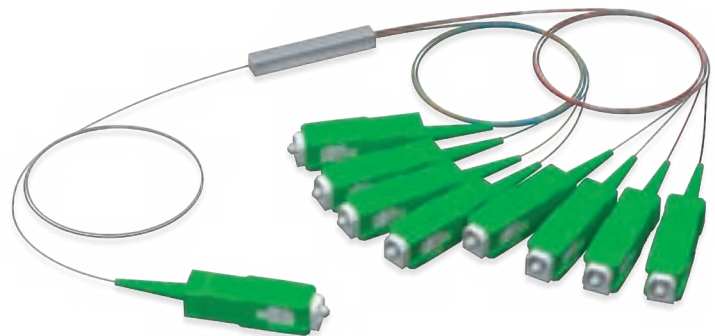

Desde  
**14,00 €**

## SPLITTER+CONECTORES SC/APC

900  $\mu$ m multicolor

| Clave           | Entradas | Salidas | Precio  |
|-----------------|----------|---------|---------|
| SPT1X2SMSCASCA  | 1        | 2       | 14,00 € |
| SPT1X4SMSCASCA  | 1        | 4       | 18,00 € |
| SPT1X8SMSCASCA  | 1        | 8       | 26,00 € |
| SPT1X16SMSCASCA | 1        | 16      | 42,00 € |
| SPT1X32SMSCASCA | 1        | 32      | 74,00 € |

Precios sujetos a cambios sin previo aviso. Las imágenes son una representación gráfica del producto.



## 96 Fusiones

LM-H096

A solo  
**60,00 €**

|                                  |                                   |
|----------------------------------|-----------------------------------|
| Familia                          | En Línea                          |
| Ubicación                        | Exterior                          |
| Material                         | PC                                |
| Color                            | Negro                             |
| Dimensiones                      | 200 x 396 x 126 mm                |
| Tipo de adaptador                | No                                |
| Capacidad de adaptador           | No                                |
| Tipo de casete                   | LM-CHH24, no incluido             |
| Tipo de manga                    | Termocontráctil, No incluido      |
| Capacidad de casetes             | 4 Casetes                         |
| Capacidad de fusiones por casete | 24, recomendado                   |
| Puertos                          | 6 Ptos. Entrada / Salida          |
| Diámetro de cable                | 2x8~13mm / 2x8 ~16 mm<br>2x8~20mm |
| Cable Drop                       | No apto                           |
| Temperatura                      | -40°C ~ +65°C                     |

### Accesorios

- Kit de bridas
- Latiguillo puesta a tierra
- 2 herramientas
- Tiras de numeración
- Tubo holgado, 1m
- Herraje montaje en aéreo
- 1 Rollo de masilla
- Cinta adhesiva

## 144 Fusiones

LM-H144

A solo  
**80,00 €**

|                                  |                                     |
|----------------------------------|-------------------------------------|
| Familia                          | En Línea                            |
| Ubicación                        | Exterior                            |
| Material                         | PC                                  |
| Color                            | Negro                               |
| Dimensiones                      | 220 x 455 x 132 mm                  |
| Tipo de adaptador                | No es apto                          |
| Capacidad de adaptador           | No es apto                          |
| Tipo de casete                   | LM-CHH24, no incluido               |
| Tipo de manga                    | Termocontráctil, No incluido        |
| Capacidad de casetes             | 6 Casetes                           |
| Capacidad de fusiones por casete | 24, recomendado                     |
| Puertos                          | 6 Ptos. Entrada / Salida            |
| Diámetro de cable                | 2x8~16mm / 2x8 ~20 mm<br>2x8 ~23 mm |
| Cable Drop                       | No apto                             |
| Temperatura                      | -40°C ~ +65°C                       |

### Accesorios

- Kit de bridas
- Latiguillo puesta a tierra
- 2 herramientas
- Tiras de numeración
- Tubo holgado, 1m
- 1 Rollo masilla
- Herraje montaje en aéreo
- Cinta adhesiva

Precios sujetos a cambios sin previo aviso. Las imágenes son una representación gráfica del producto.

# Cajas de Empalme Exterior - 144 / 48 fibras

LightMax®

59



Grado



## 144 FUSIONES

LMFCIF144FP67BLB <sup>A solo</sup> **100,00 €**

|                                  |                          |
|----------------------------------|--------------------------|
| Familia                          | En Línea FTTH            |
| Ubicación                        | Exterior                 |
| Material                         | MPP                      |
| Color                            | Negro                    |
| Dimensiones                      | 305 x 216 x 107 mm       |
| Peso                             | 2.4 Kg                   |
| Tipo de adaptador                | No es Apto               |
| Capacidad de adaptador           | No es Apto               |
| Tipo de casete                   | Incluidos                |
| Capacidad de casetes             | 6 Casete                 |
| Capacidad de fusiones por casete | 24 Máximo                |
| Tipo de manga                    | Termocontráctil de 40mm  |
| Puertos                          | 2 Ptos. Entrada / Salida |
| Diámetro de cable                | • 2x máx. 12 mm          |
| Cable Drop                       | 16 Ptos - 3x2mm          |
| Temperatura                      | -40°C ~ +65°C            |

### Accesorios

- Mangas de Empalme
- Kit de bridas
- Latiguillos puesta a tierra
- Tubo holgado

- Cinta adhesiva
- 4 Tornillo autorroscante
- 4 Tornillo de expansión de plástico
- 4 Anillo de cable óptico
- 1 Rollo de masilla

## 48 FUSIONES

LMFCTE048FP65BLB <sup>A solo</sup> **60,00 €**

|                                  |                                 |
|----------------------------------|---------------------------------|
| Familia                          | Terminación                     |
| Ubicación                        | Exterior                        |
| Material                         | MPP                             |
| Color                            | Negro                           |
| Dimensiones                      | 362 x 217 x 107 mm              |
| Peso                             | 1.6 Kg                          |
| Tipo de adaptador                | SC Simplex, Incluidos           |
| Capacidad de adaptador           | 8 SC en puertos para cable drop |
| Tipo de casete                   | Incluidos                       |
| Capacidad de casetes             | 2 Casete                        |
| Capacidad de fusiones por casete | 24 Máximo                       |
| Tipo de manga                    | Termocontráctil de 40mm         |
| Puertos                          | 2 Ptos. Entrada / Salida        |
| Diámetro de cable                | • 2x máx. 12~20 mm              |
| Cable Drop                       | 8 Puertos de Salida SC          |
| Temperatura                      | -40°C ~ +65°C                   |

### Accesorios

- Mangas de Empalme
- Kit de bridas
- 1 Llave de plástico
- Tubo holgado
- 1 Rollo masilla

- Cinta adhesiva
- 4 Sujetadores de cable
- 8 Protectores de conectores
- 4 tornillos autorroscante
- 4 tornillos de expansión de plástico

Precios sujetos a cambios sin previo aviso. Las imágenes son una representación gráfica del producto.



## 48 FUSIONES

LM-H048

A solo

**40,00 €**

|                                  |                              |
|----------------------------------|------------------------------|
| Familia                          | En Línea                     |
| Ubicación                        | Exterior                     |
| Material                         | PC                           |
| Color                            | Negro                        |
| Dimensiones                      | 200 x 280 x 90mm             |
| Peso                             | 1.1 Kg                       |
| Tipo de adaptador                | No apto                      |
| Capacidad de adaptador           | No apto                      |
| Tipo de casete                   | LM-CHR24, No incluido        |
| Capacidad de casetes             | 2 Casete                     |
| Capacidad de fusiones por casete | 24 Máximo                    |
| Tipo de manga                    | Termocontráctil, No incluido |
| Puertos                          | 2 Ptos. Entrada / Salida     |
| Diámetro de cable                | • 2x 8 ~14 mm                |
| Cable Drop                       | No apto                      |
| Temperatura                      | -40°C ~ +65°C                |

### Accesorios

- Kit de bridas
- Latiguillo puesta a tierra

- Tiras de numeración
- Tubo holgado, 1m
- Herraje montaje aéreo
- Kit montaje en muro
- 1 rollo masilla

## 24 FUSIONES

LM-H024

A solo

**35,00 €**

|                                  |                              |
|----------------------------------|------------------------------|
| Familia                          | En Línea                     |
| Ubicación                        | Exterior                     |
| Material                         | PC                           |
| Color                            | Negro                        |
| Dimensiones                      | 194 x 240 x 89 mm            |
| Peso                             | 0.94 Kg                      |
| Tipo de adaptador                | No apto                      |
| Capacidad de adaptador           | No apto                      |
| Tipo de casete                   | LM-CHH12, No incluido        |
| Capacidad de casetes             | 2 Casete                     |
| Capacidad de fusiones por casete | 12 Máximo                    |
| Tipo de manga                    | Termocontráctil, No incluido |
| Puertos                          | 3 Ptos. Entrada / Salida     |
| Diámetro de cable                | • 3x 8 ~12 mm                |
| Cable Drop                       | No apto                      |
| Temperatura                      | -40°C ~ +65°C                |

### Accesorios

- Kit de bridas
- Latiguillo puesta a tierra

- Tiras de numeración
- Tubo holgado, 1m
- Herraje montaje aéreo
- Kit montaje en muro

Precios sujetos a cambios sin previo aviso. Las imágenes son una representación gráfica del producto.

# Cajas de Empalme Exterior - 36 / 96 fibras

LightMax®

61



Grado



**36 Fusiones ■ 16 SC** Adaptadores A solo  
**LMFCIF036F16SCP67BLB** **50,00 €**

|                                  |  |
|----------------------------------|--|
| Familia                          | En Línea FTTH                            |
| Ubicación                        | Exterior                                 |
| Material                         | MPP                                      |
| Color                            | Negro                                    |
| Dimensiones                      | 362 x 217 x 107 mm                       |
| Peso                             | 2.4 Kg                                   |
| Tipo de adaptador                | SC Sx                                    |
| Capacidad de adaptador           | 16 Adaptadores                           |
| Tipo de casete                   | Incluidos                                |
| Capacidad de casetes             | 3 Casetes                                |
| Capacidad de fusiones por casete | 12 Máximo                                |
| Tipo de manga                    | Termocontráctil de 40mm                  |
| Puertos                          | 1 Oval Entrada / Salida<br>2 Redondos    |
| Diámetro de cable                | • 1x (2 Ptos. Máx 12mm)<br>• 2x Max 12mm |
| Cable Drop                       | 16 Ptos - 3x2mm                          |
| Temperatura                      | -40°C ~ +65°C                            |

- Accesorios
- Mangas de Empalme
  - Kit de bridas
  - Tubo holgado
  - Latiguillo puesta tierra
  - Cinta adhesiva
  - 4 Tornillo autorroscante
  - 4 Tornillo de expansión de plástico
  - 1 Rollo de masilla
  - Llave de plástico
  - Anillos de cable

**96 Fusiones ■ 16 SC** Adaptadores A solo  
**LM-H096SP** **80,00 €**

|                                  |   |
|----------------------------------|---|
| Familia                          | Terminación                               |
| Ubicación                        | Exterior                                  |
| Material                         | MPP                                       |
| Color                            | Negro                                     |
| Dimensiones                      | 385 x 245 x 130 mm                        |
| Peso                             | 4.5 Kg                                    |
| Tipo de adaptador                | SC Sx                                     |
| Capacidad de adaptador           | 16 Adaptadores. No incluidos              |
| Tipo de casete                   | Incluidos                                 |
| Capacidad de casetes             | 4 Casetes                                 |
| Capacidad de fusiones por casete | 24 Máximo                                 |
| Puertos                          | • 4 Puertos Entrada / Salida              |
| Tipo de manga                    | Termocontráctil 60 mm                     |
| Diámetro de cable                | • 2x máx. 8~17.5mm<br>• 2x máx. 10~17.5mm |
| Cable Drop                       | 16 Puertos - 3x2mm                        |
| Temperatura                      | -40°C ~ +65°C                             |

- Accesorios
- Mangas de Empalme
  - Kit de bridas
  - Tubo holgado
  - 1 Cinta adhesiva
  - Anillos de cable
  - Tapones plásticos
  - 1 Llave metálica
  - 1 Llave hexagonal tipo M6

Precios sujetos a cambios sin previo aviso. Las imágenes son una representación gráfica del producto.



Grado



## 48 Fusiones

**LM-V048**

 A solo  
**55,00 €**

|                                  |                              |
|----------------------------------|------------------------------|
| Familia                          | Domo                         |
| Ubicación                        | Exterior                     |
| Material                         | PC                           |
| Color                            | Negro                        |
| Dimensiones                      | 178 x 288 x ø144 mm          |
| Peso                             | 1.9 kg                       |
| Tipo de adaptador                | No                           |
| Capacidad de adaptador           | No                           |
| Tipo de casete                   | LM-CHH12, no incluido        |
| Capacidad de casetes             | 4 casetes                    |
| Capacidad de fusiones por casete | 12 Máximo                    |
| Tipo de manga                    | Termocontráctil, No incluido |
| Puertos                          | 4 Ptos. Entrada / Salida     |
| Diámetro de cable                | 4x8 ~13 mm                   |
| Cable Drop                       | No apto                      |
| Temperatura                      | -40°C ~ +65°C                |

### Accesorios

- Kit de bridas
- Latiguillo puesta a tierra
- Tiras de numeración
- Tubo holgado, 1m
- Herraje montaje en muro
- Herraje montaje en poste

## 48 Fusiones

**LMFCD0048FP68CLB**

 A solo  
**75,00 €**

|                                  |  |
|----------------------------------|--|
| Familia                          | Domo   |
| Ubicación                        | Exterior   |
| Material                         | MPP  |
| Color                            | Negro  |
| Dimensiones                      | 245 x 172 x 138 mm                                     |
| Peso                             | 1.5 Kg   |
| Capacidad de adaptador           | No Apto  |
| Tipo de casete                   | Incluidos  |
| Capacidad de casetes             | 4 Casetes  |
| Capacidad de fusiones por casete | 12 Máximo  |
| Tipo de manga                    | Termocontráctil de 40mm                                |
| Puertos                          | 1 Oval Entrada / Salida<br>3 Redondos Entrada / Salida |
| Diámetro de cable                | •1x (2 Ptos. Máx 20mm)<br>•3x Max 15mm                 |
| Cable Drop                       | No Apto  |
| Temperatura                      | -40°C ~ +65°C  |

### Accesorios

- Mangas de Empalme
- Kit de bridas
- Papel protector
- Tubo holgado
- Cinta adhesiva
- Herraje para montaje en aéreo
- 1 papel de lija
- 4 Kit de tubos termo retráctiles
- 1 clip de ramificación
- Latiguillo de plástico

Precios sujetos a cambios sin previo aviso. Las imágenes son una representación gráfica del producto.



# Cajas de Empalme Exterior - 96 / 144 fibras

LightMax®

63



## 96 FUSIONES

LM-V096

A solo

**75,00 €**

|                                  |                              |
|----------------------------------|------------------------------|
| Familia                          | Domo                         |
| Ubicación                        | Exterior                     |
| Material                         | PC                           |
| Color                            | Negro                        |
| Dimensiones                      | 157 x 415 x Ø190mm           |
| Peso                             | 2.5 ~ 3.1 kg                 |
| Tipo de adaptador                | No apto                      |
| Capacidad de adaptador           | No apto                      |
| Tipo de casete                   | LM-CHV24, no incluido        |
| Capacidad de casetes             | 4 Casetes                    |
| Capacidad de fusiones por casete | 24 Máximo                    |
| Tipo de manga                    | Termocontráctil, No incluido |
| Puertos                          | 4 Ptos. Entrada / Salida     |
| Diámetro de cable                | 4x 8 ~13 mm                  |
| Cable Drop                       | No apto                      |
| Temperatura                      | -40°C ~ +65°C                |

### Accesorios

- Kit de bridas
- Latiguillos puesta a tierra
- 2 herramientas
- Tiras de numeración
- Tubo holgado, 1m
- Herraje montaje en muro
- Herraje montaje en poste

## 144 FUSIONES

LM-V144

A solo

**95,00 €**

|                                  |                              |
|----------------------------------|------------------------------|
| Familia                          | Domo                         |
| Ubicación                        | Exterior                     |
| Material                         | PC                           |
| Color                            | Negro                        |
| Dimensiones                      | 190 x 500 x Ø228mm           |
| Peso                             | 3.65 Kg                      |
| Capacidad de adaptador           | No                           |
| Tipo de casete                   | LM-CHV24, No incluido        |
| Capacidad de casetes             | 6 Casetes                    |
| Capacidad de fusiones por Casete | 24 Máximo                    |
| Puertos                          | 4 Ptos. Entrada / Salida     |
| Tipo de manga                    | Termocontráctil, No incluido |
| Diámetro de cable                | • 8 ~36 mm<br>• 8 ~20 mm     |
| Cable Drop                       | No apto                      |
| Temperatura                      | -40°C ~ +65°C                |

### Accesorios

- Kit de bridas
- Latiguillos puesta a tierra
- Tiras de numeración
- Tubo holgado, 1m
- 1 Rollo masilla
- Lija
- Herraje montaje en muro
- Herraje montaje en poste

Precios sujetos a cambios sin previo aviso. Las imágenes son una representación gráfica del producto.



A solo

**35,00 €****Clave: LM-FOCP25****LIMPIADOR DE CONECTORES  
ÓPTICOS 2.5MM**

1. Diseño tipo Bolígrafo
2. Con extensor para limpieza en Adaptador
3. Sistema de One-Click, simple movimiento de empuje
4. El hilo se recorre automáticamente
5. Conectores Compatibles SC/FC/ST
6. Ideal para difícil acceso
7. Retira la suciedad sin dañar la fibra

|                        |               |
|------------------------|---------------|
| Sistema de Limpieza    | Un solo Click |
| Tipo de Conecto        | SC-FC-ST      |
| Limpieza de Férula     | 2.5mm         |
| Limpieza de Conector   | Si            |
| Limpieza con Adaptador | Si            |
| Medidas (mm)           | 180 x18 x 18  |
| Accesorio              | Desechable    |
| Cantidad de ciclos     | 800 Ciclos    |



A solo

**35,00 €****Clave: LM-FOCP125****LIMPIADOR DE CONECTORES  
ÓPTICOS 1.25MM**

1. Diseño tipo Bolígrafo
2. Con extensor para limpieza en Adaptador
3. Sistema de One-Click, simple movimiento de empuje
4. El hilo se recorre automáticamente
5. Conectores Compatibles LC/MU
6. Ideal para difícil acceso
7. Retira la suciedad sin dañar la fibra

|                        |               |
|------------------------|---------------|
| Sistema de Limpieza    | Un solo Click |
| Tipo de Conecto        | LC-MU         |
| Limpieza de Férula     | 1.25mm        |
| Limpieza de Conector   | Si            |
| Limpieza con Adaptador | Si            |
| Medidas (mm)           | 180 x18 x 18  |
| Accesorio              | Desechable    |
| Cantidad de ciclos     | 800 Ciclos    |



A solo

**80,00 €****Clave: LM-NEOCLEAN-N****LIMPIADOR DE CONECTORES  
ÓPTICOS CASETE**

1. Elimina el polvo, el aceite y otros residuos de manera eficaz
2. Microfibra de limpieza antiestática
3. Clic audible cuando se activa
4. Ligero y seguro de usar
5. Aproximadamente de 800 ciclos de limpiezas

|                        |                               |
|------------------------|-------------------------------|
| Sistema de Limpieza    | Recto a 180°                  |
| Tipo de Conector       | MPO-MTRJ<br>SC-FC-ST<br>LC-MU |
| Limpieza de Férula     | 2.5mm - 1.25mm                |
| Limpieza de Conector   | Si                            |
| Limpieza con Adaptador | No                            |
| Medidas (mm)           | 115 x 80 x 32                 |
| Accesorio              | Recambio<br>LM-REPLANEOCLEAN  |
| Cantidad de ciclos     | 800 Ciclos                    |



\*Limpiar conectores FC/SC/ST

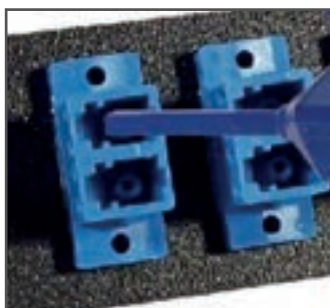

\*Limpiar conectores LC/MU



\*Limpiar conectores SC/FC/ST/LC/MU/MPO

Precios sujetos a cambios sin previo aviso. Las imágenes son una representación gráfica del producto.



A solo

**275,00 €**

**Clave:** LM-400XF  
**MICROSCOPIO 400X**

- Aumento óptico de 400x
- Interruptor encendido/apagado para iluminación
- Perilla de enfoque
- Adaptador para conectores con férula de 2.5mm (SC, FC, ST)
- Incluye adaptador para conectores 1.25mm (LC/MU) con pulido PC o UPC
- Ocular de enfoque con goma protectora
- Usa 3 Baterías de AAA



A solo

**975,00 €**

**Clave:** LMEMM500  
**MICROSCOPIO 250X**

- Microscopio 250x con sonda
- Pantalla LCD de 3.5 pulgadas
- Adaptadores para conectores con férula 2.5mm (SC/FC/ST) y 1.25mm (LC/MU) con pulido PC o UPC, puntas intercambiables.
- Incluye puntas para adaptador (SC/FC/LC)
- Batería de litio 3.7 V recargable
- Maletín rígido para su transporte

Disponibles adaptadores para conectores con pulido APC. Consulte con su comercial.



A solo

**1.200,00 €**

**Clave:** LMEMM500U  
**MICROSCOPIO 250X+USB**

- Microscopio 250x con sonda
- Pantalla LCD de 3.5 pulgadas
- Adaptadores para conectores con férula 2.5mm (SC/FC/ST) y 1.25mm (LC/MU), con pulido PC o UPC, puntas intercambiables.
- Incluye puntas para adaptador (SC/FC/LC)
- Conexión al ordenador con USB
- Batería de litio 3.7 V recargable
- Maletín rígido para su transporte

Disponibles adaptadores para conectores con pulido APC. Consulte con su comercial.



A solo

**500,00 €**

**Clave:** LM-3306B  
**IDENTIFICADOR DE FO**

- Carcasa metálica duradera
- Identificador de fibra óptica "Activa"
- Determina la dirección de transmisión
- Muestra la potencia relativa
- Detecta la señal, se activa el tono audible
- Determina la modulación como 270Hz, 1kHz y 2kHz.
- Incluye cuatro cabezales para cableado en 250µm, 900µm, 2mm y 3mm
- Funcionamiento con una batería alcalina de 9V
- Funda para su transporte



A solo

**65,00 €**

**Clave:** LM3105-PPLA  
**LOCALIZADOR DE FALLAS (3km)**

- Tamaño de bolsillo y peso ligero, fácil de usar
- Cuerpo de plástico
- Conector universal de 2.5 mm con cubre polvo
- Longitud de onda de salida 650nm
- 2 Modos de emisión de luz, constante y en pulsos
- Para uso de Jumper y enlaces pequeños
- Usa 2 baterías AAA
- Advertencia de batería baja
- Funda para su transporte



Desde

**105,00 €**

**Clave:** LM3105-P  
**LOCALIZADOR DE FALLAS (3km)**

- Cuerpo Metálico
- Funcionamiento con longitud de onda de 650nm
- Para conectores de 2.5mm, con cubre polvo
- 2 Modos emisión de luz, constante y en pulsos
- Portátil, resistente y fácil de usar
- Funda para su transporte
- Usa 2 baterías AA, Optimiza la duración de la batería (hasta 60 horas continuas )

| Clave      | km     | Precio  |
|------------|--------|---------|
| LM3105-P   | (3km)  | 105,00€ |
| LM3105-P10 | (8km)  | 120,00€ |
| LM3105-P20 | (12km) | 150,00€ |

Precios sujetos a cambios sin previo aviso. Las imágenes son una representación gráfica del producto.

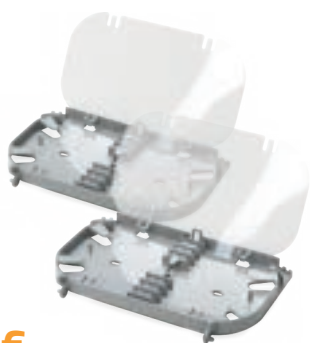

Desde  
**4,00 €**

Clave: LM-CHH24  
**CASETES DE EMPALME**

| Clave    | Capacidad | Precio |
|----------|-----------|--------|
| LM-CHH24 | 24 hilos  | 4,50 € |
| LM-CHH12 | 12 hilos  | 4,00 € |
| LM-CHV24 | 24 hilos  | 5,00 € |



A solo  
**1,00 €**

Clave: LM-1701  
**SUJETADOR DE MANGAS**

- Sujetador de mangas adherible
- Compatible con las mangas de 40-60mm
- Permitiendo hasta 12 empalmes.



A solo  
**0,15 €**

Clave: LM-2402  
**SOPORTES DE CABLE**

- Soporte adherible
- Organiza el cableado dentro de las bandejas
- De diseño flexible
- Facilita su montaje en la bandeja.



A sólo  
**0,12 €**

Clave: LM-40  
**MANGA TERMOCONTRÁCTIL**

| Clave | Longitud | Precio |
|-------|----------|--------|
| LM-60 | 60 mm    | 0,12 € |
| LM-40 | 40 mm    | 0,12 € |
| LM-45 | 45 mm    | 0,12 € |
| LM-50 | 50mm     | 0,12 € |



Desde  
**0,07 €**

**TAPÓN CIEGO**

| Clave    | P/Adaptador    | Precio |
|----------|----------------|--------|
| LM-01151 | SC /SX - LC/DX | 0,07 € |
| LM-03151 | SC/DX          | 0,07 € |
| LM-02151 | FC-ST/SX       | 0,07 € |
| LM-05151 | E2000/SX       | 0,15 € |



A solo  
**12,50 €**

Clave: PLA-PEL  
**PANEL CEPILLO 1UR**

- Permite el paso de los cables
- Bloquea el polvo
- Permite el flujo del aire dentro de los armarios de telecomunicaciones.

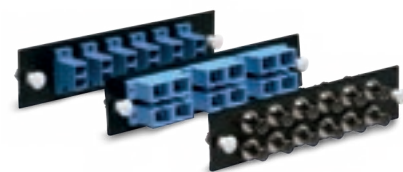

A sólo  
**2,00 €**

Clave: PLA06SCS  
**PLACA MODULAR**

No Incluye Adaptador

| Clave      | P/Adaptador | Precio |
|------------|-------------|--------|
| PLA08SCS   | 8 SC SX     | 2,00 € |
| PLA06SCS   | 6 SC SX     | 2,00 € |
| PLA06SCD   | 6 SC DX     | 2,00 € |
| PLA12ST/FC | 12 ST/FC    | 2,00 € |
| PLA06ST/FC | 6 ST/FC     | 2,00 € |



A sólo  
**0,55 €**

**GLÁNDULA PARA CABLE**

| Clave      | Diametro/cable | Precio |
|------------|----------------|--------|
| LM-GLAPG07 | 7mm            | 0,55 € |
| LM-GLAPG09 | 9mm            | 0,55 € |
| LM-GLAPG11 | 11mm           | 0,55 € |
| LM-GLAPG13 | 13mm           | 0,55 € |
| LM-GLAPG16 | 16mm           | 0,55 € |
| LM-GLAPG19 | 19mm           | 0,55 € |
| LM-GLAPG21 | 21mm           | 0,55 € |



A solo  
**0,75 €**

Clave: LM-PIN  
**PIN DE SUJECIÓN**

- Pines de fijación de liberación rápida
- Compatibles con las bandejas económicas
- Placa modular

# Herramientas Peladores - cortadores - crimpadores

LightMax®

67



A solo

**390,00 €**

Clave: LM-31CT

## HERRAMIENTA MANGA METÁLICA

- Crimpa las mangas metálicas (LM-31)
- Sella y sujeta la fibra a la manga metálica con un solo movimiento



A solo

**115,00 €**

Clave: LMHE10S

## PELADOR DE CABLE AJUSTABLE TRANSVERSAL Y LONGITUDINAL

- Desforra cableado metálico
- Corte de forma circular y corte longitudinal
- Soporte cónico brinda estabilidad
- Fabricada en acero inoxidable



A solo

**15,00 €**

Clave: LM-8FSDR8

## PELADOR CABLE DROP FIG. 8

- Para cable plano 2.0x3.0mm
- Desforra y deja libre las fibras
- Fabricado de acero
- Ofrece precisión cuando retira la cubierta



A solo

**22,00 €**

Clave: LM-S144H

## PELADOR 3 EN 1 PRO

- Retira la cubierta de 2 a 3mm
- Revestimiento de 900µm
- Pinza habitualmente abierta



A solo

**45,00 €**

Clave: LM-325

## PELADOR AJUSTABLE PARA CUBIERTA

- Cortador para cable de 4.5 a 28.5mm en cable dieléctrico
- Cuchilla ajustable
- Corte circular
- Corte longitudinal



A solo

**20,00 €**

Clave: LM-223H

## PELADOR PARA CABLE SIMPLEX

- Herramienta pequeña
- Fácil de usar y calibrada
- Retira la cubierta de 2 a 3mm
- Revestimiento de 900µm



A solo

**58,00 €**

Clave: LM-336F4

## HERRAMIENTA DE CRIMPEO

- Sistema de Trinquete dentado
- Mangos antiderrapante
- Mordaza para conectores SC/FC/ST



A solo

**22,00 €**

Clave: LM-MJ018A

## CORTADOR DE CARBURO

- Cortador de carburo tipo bolígrafo
- Punta plana extremadamente afilada
- Utilizado para retirar la fibra del conector para el proceso de pulido



A solo

**22,00 €**

Clave: LM-C151

## TIJERA DE KEVLAR

- Tijera dentada
- Corta los hilos de aramida
- Mango rígido
- Tamaño perfecto para guardarlo en maletín

Precios sujetos a cambios sin previo aviso. Las imágenes son una representación gráfica del producto.

**LM-6000NF**

A solo

**1.300,00 €**
**EL KIT CONTIENE:**

- Pelador de revestimiento
- Tijera para Aramida
- Cortador de carburo tipo pluma
- Pelador multifuncional
- Herramienta de crimpado universal
- Pelador universal
- Pelador ajustable
- Microscopio para fibra óptica de 400x
- Adaptador de 1.25mm para microscopio de 400x
- Cuerda de piano flexible
- Desarmador con imán 4 en 1
- Pinza de precisión
- Horno con base de 24 posiciones
- Jeringa para aplicación de epóxico
- Lijas de pulido de 5µm
- Lijas de pulido de 1µm
- Lijas de pulido de 0.5µm
- Lentes de seguridad
- Disco de pulido universal de 2.5mm
- Disco de pulido de 1.25mm
- Almohadilla para pulido
- Placa de vidrio para pulido
- Toallitas de limpieza (pre-humedecidas)
- Toallitas secas 280 piezas
- Casete limpiador de conectores de fibra óptica
- Hisopos de limpieza
- Dispensador de alcohol
- Bote atomizador para Agua
- Cinta de electricista 3M (Aislante)
- Caja para componentes
- Marcador negro
- Maleta de transporte(430x330x135)mm

**LM-6500N**

A solo

**610,00 €**
**EL KIT CONTIENE:**

- Peladora de fibra óptica
- Tijera de aramida
- Pelacables de fibra
- Cortadora de cable de fibra universal (Ø3,2~Ø35 mm)
- Cortadora longitudinal de cubiertas de cable
- Herramienta de remoción de buffer
- Cortadora de carburo tipo pluma
- Desarmador de 4 puntas
- Alicates de nodo de aguja 6"135 mm
- Alicates de corte lateral 6 "130 mm
- Cortador de cable redondo
- Llaves hexagonales tipo plegable
- Cortadores de cable de 9 "
- Llave ajustable de 6 "
- Mangas de empalme
- Cubo de limpieza fibra óptica
- Dispensador de alcohol con cierre
- Hisopo de fibra óptica
- Toallitas prehumedecidas con AIP
- Lámpara de emergencia
- Cinta de electricista 3M (Aislante)
- Cepillo de soplado
- Navaja multiusos
- Destornillador de tuerca de 1 1/2 "
- Cinta para medir de 3,5 m
- Pinza de precisión
- Marcador negro
- Maletín de transporte (430x330x135 mm)

**LM-770S**

A solo

**2.200,00 €**
**EL KIT CONTIENE:**

- Casete limpiador para férulas
- Hisopos de limpieza de 1.25mm
- Hisopos de limpieza de 2.25mm
- Cubo de limpieza de fibra
- Microscopio 400X de inspección por vídeo con pantalla de mano
- Punta de inspección para férula Ø2,5 mm
- Punta de inspección para adaptador FC/SC/ST/LC tipo PC
- Cargador de CA
- Manual de operación
- Maletín de transporte (385x275x110)mm

**LM-750C**

A solo

**590,00 €**
**EL KIT CONTIENE:**

- Microscopio para fibra óptica Dual 400x
- Casete limpiador de conectores de fibra óptica
- Limpiador de conectores ópticos 2.5 mm
- Limpiador de conectores ópticos 1.25 mm
- Toallitas de limpieza (pre-humedecidas)
- Toallitas secas 280 piezas
- Dispensador de alcohol
- Cubo de limpieza para fibra óptica
- Repuesto para casete de limpieza
- Maleta de transporte (385x275x110mm)

Precios sujetos a cambios sin previo aviso. Las imágenes son una representación gráfica del producto.

# Condiciones Generales de venta

## ▶ VIGENCIA DE PRECIOS, MONEDA:

a. La vigencia de precios publicados en nuestros sitios web, medios electrónicos o impresos pueden sufrir cambios sin previo aviso, consulte con su ejecutivo de venta previa colocación de su orden de compra.

## ▶ PEDIDOS:

- a. Para efectos de tomar en firme su pedido es necesario:
- Enviar una orden de compra en formato propio de su empresa y/o del personal autorizado e informar vía electrónica a su ejecutivo de venta.
- b. La orden de compra deberá señalar la cantidad de cada producto, número de parte LIGHTMAX SL y descripción de los productos que requieran, así como la dirección de envío de los paquetes correspondientes.

## ▶ FACTURACIÓN:

a. Para realizar una correcta facturación es necesario que su orden de compra cuente con la siguiente información:

Datos fiscales:

1. Denominación y/o razón social.
2. Número de identificación fiscal (TVA otros países editar para cada formulario)
3. Domicilio Social, Código Postal, Municipio, Provincia, Teléfono.

Datos de entrega de material:

4. Dirección de entrega de material, Código Postal, Municipio, Provincia
5. Nombre y teléfono de la persona que recibirá el material

Datos de entrega de Factura:

6. Dirección de envío de factura, Código Postal, Municipio, Provincia
7. Nombre y teléfono de la persona que recibirá la factura (En caso de ser necesario)

Datos de comprador y/o pagos:

8. Contacto de compras, nombre teléfono, correo electrónico
9. Contacto con correo electrónico de pagos y/o recepción de facturas

## ▶ GARANTÍAS:

a. Todos nuestros productos cuentan con una garantía contra defecto de fábrica con LIGHTMAX SL durante un año a partir de la fecha factura, en caso de existir algún defecto, deberá ser notificado de inmediato al ejecutivo de ventas.

## ▶ ENVÍOS Y ENTREGAS DE MATERIALES:

a. Las entregas de materiales se realizarán en el punto que usted nos indique en su orden de compra, sin embargo, se deberá seguir los puntos contemplados en los incisos B, C, D, E y F del presente apartado.

b. Todos los envíos son manejados por medio de empresas de mensajería de prestigio a nivel nacional (NACEX, UPS, DHL, SEUR, TNT, DB Schenker, BMV), por ello hemos forjado compromisos de entregas de un día hábil en las principales ciudades en la zona peninsular del país en los paquetes con volúmenes pequeños a medianos. En los paquetes con exceso de volumen y para el resto del país se contempla una entrega de 1 a 3 días hábiles; para zonas extendidas se tiene un tiempo de entrega de hasta 5 días hábiles.

c. Para los envíos Internacionales consulte a su ejecutivo de venta.

d. Si su pedido supera un monto de 300.00 € antes de impuestos el envío será GRATIS y correrá por cuenta de LIGHTMAX SL esta promoción aplica para toda la zona peninsular.

e. Para las áreas Baleares, Canarias, Ceuta y Melilla si su pedido supera un monto de 750.00 € antes de impuestos el envío será GRATIS y correrá por cuenta de LIGHTMAX SL.

f. Todos los pedidos colocados y confirmados antes de las 14:00 horas, saldrán vía paquetería el mismo día. No aplica para materiales que requieran ensambles, tratamientos especiales o cortes de cable.

g. El tiempo de entrega estimado en la cotización de LIGHTMAX SL y orden de compra del cliente se verán sujetos a eventos extraordinarios como son desastres naturales, cierre vías de comunicación o eventos ajenos a ambas partes.

h. Las mercancías viajan por cuenta y riesgo del cliente, aunque sean enviados por portes pagados, LIGHTMAX SL no se hace responsable por daños, demoras o pérdida en las entregas por parte de la paquetería.

## ▶ DEVOLUCIONES, CANCELACIONES Y PENALIZACIONES:

a. En caso de existir alguna reclamación del producto o servicio otorgado se debe reportar al ejecutivo de ventas en un periodo no mayor a 7 días naturales a partir de la fecha de recepción del material, no aplica para fabricaciones especiales, ensambles, cortes de cable, compras especiales y consumibles.

## ▶ SOBRE PROMOCIONES:

a. Las promociones que diseña e implementa LIGHTMAX SL durante el año en curso no son acumulables con:

- Otras promociones,
- Descuentos especiales o acuerdo comerciales previos con nuestros clientes.

b. Nuestras promociones estarán sujetas a:

- Un lapso de tiempo, vigencia, fecha de inicio y fecha de finalización.
- Existencias de los productos que componen la oferta.
- Territorio, lugar y tiempos de entrega establecidos.
- Las bases establecidas en los medios de promoción.
- Exclusivamente a los productos que se anuncian en la oferta de LIGHTMAX SL.

c. Nuestras promociones no aplican:

- En procesos de devolución y o garantía.
- En artículos LIGHTMAX SL adquiridos con otras empresas de comercialización.
- Cuando no se cumplan con las bases de la promoción en curso.

## ▶ FORMAS DE PAGO:

Podrá realizar su pago por:

a. Transferencia electrónica

España, Portugal, Alemania, Países Bajos, Italia.  
Moneda: Euro.  
Banco: Bankinter  
ENTIDAD: 0128  
Sucursal: 0341  
No. Cuenta: 0100021171  
IBAN: ES47 0128 0341 6101 0002 1171 BIC/SWIFT: BKBKESMM  
Titular de la Cuenta: Lightmax S.L. CALLE LEKUNBERRI 4  
POL IND ARRETXE-UGALDE  
E-20305 IRUN

Francia  
CIC HENDAYE  
Devisé: Euro  
Banque: 10057  
Guichet: 19023  
N° compte: 00091957001  
Clé: 76  
IBAN: FR76 1005 7190 2300 0919 5700 176  
BIC/SWIFT: CMCIFRPP  
Titulaire du compte: SL LIGHTMAX  
CALLE LEKUNBERRI 4  
POL IND ARRETXE-UGALDE  
E-20305 IRUN

- Las presentes cuentas están sujetas a cambio sin previo aviso.

Todas las cotizaciones y facturas llevan adjuntas las Condiciones Generales de venta completas, esta página es un extracto de las mismas. Favor de leer con detenimiento cada una de las transacciones emitidas por LIGHTMAX SL.



# BANDEJAS DE DISTRIBUCIÓN 1U LISTAS PARA EMPALMAR

*Ensamblamos soluciones a la  
velocidad de su demanda*

**LightMax**<sup>®</sup>  
LA MARCA DE LA FIBRA ÓPTICA

*Configuración personalizada  
PARA PROYECTOS ESPECIALES*

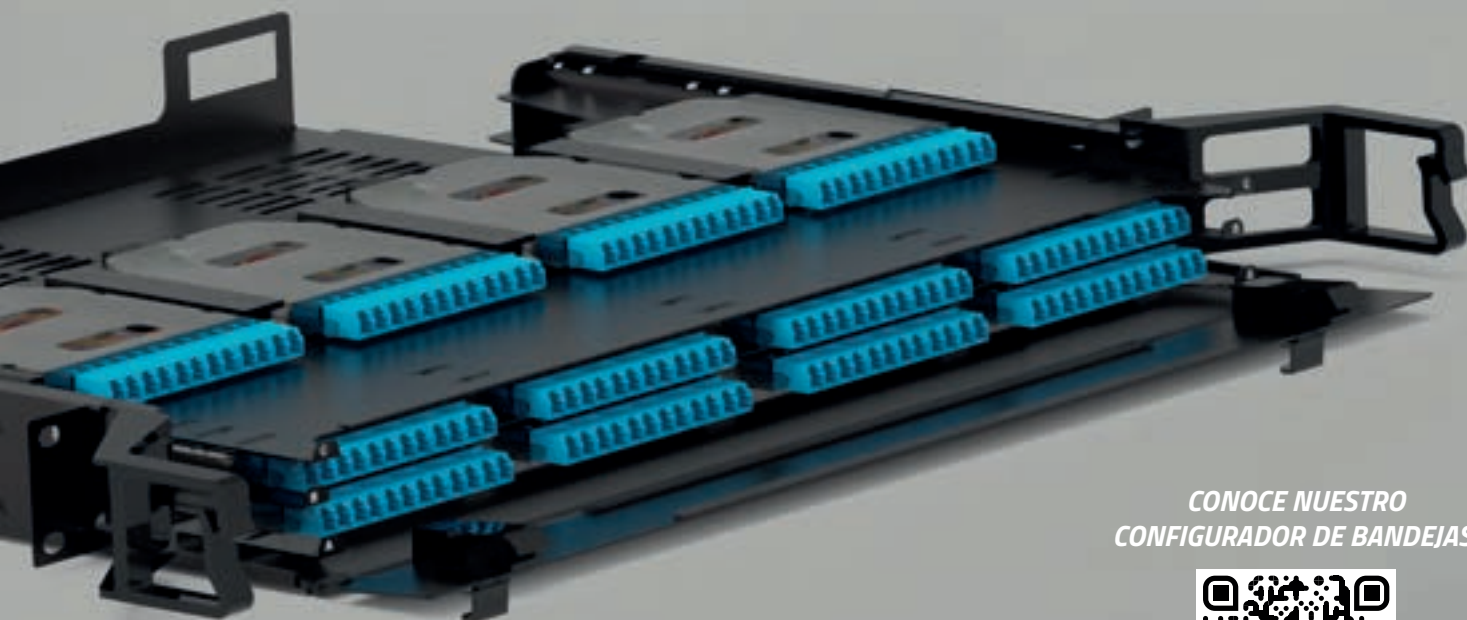

CONOCE NUESTRO  
CONFIGURADOR DE BANDEJAS

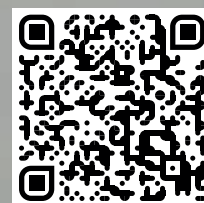

*Nuestro Centro de Distribución se encuentra  
UBICADO ESTRATEGICAMENTE, para cubrir la  
demanda de la mayor parte de EUROPA*

*LEKUNBERRI NO. 4 , P.I. ARRETXE-UGALDEC.P. 20305  
IRÚN, GUIPÚZCOA - ESPAÑA*

✉ [VENTAS@LIGHTMAX.COM](mailto:VENTAS@LIGHTMAX.COM)

☎ 943 637 418